

# TIGRA



McCANN-ERICKSON

80/8 Best.-Nr.: 01/05011/9802. Auf umweltfreundlichem, chlorfreiem Papier gedruckt.



Die Abbildungen in diesem Prospekt enthalten teilweise auch Sonderausstattungen, die nicht zum serienmäßigen Lieferumfang gehören. Der Inhalt entspricht dem Stand bei Drucklegung (8/98). Wir behalten uns Änderungen von Konstruktion und Ausstattung vor. Druckfarben geben den wirklichen Farbton nur annähernd wieder. Gezeigte Sonderausstattungen gegen Mehrpreis. Außerhalb der Bundesrepublik Deutschland können Angebot, Technik und Ausstattung unserer Fahrzeuge abweichen. Bitte informieren Sie sich über die genaue Ausstattung unserer Fahrzeuge bei Ihrem Opel Partner.  
ADAM OPEL AG, Rüsselsheim

**OPEL** 

**OPEL** 



Momente des Glücks  
und der Freiheit,

der Anblick  
einer gelungenen Form,  
einer schön geschwungenen Linie –

Kleinigkeiten vielleicht,  
aber genau dies sind  
die Dinge,  
die das Leben  
reicher, bunter,  
lebenswerter machen.

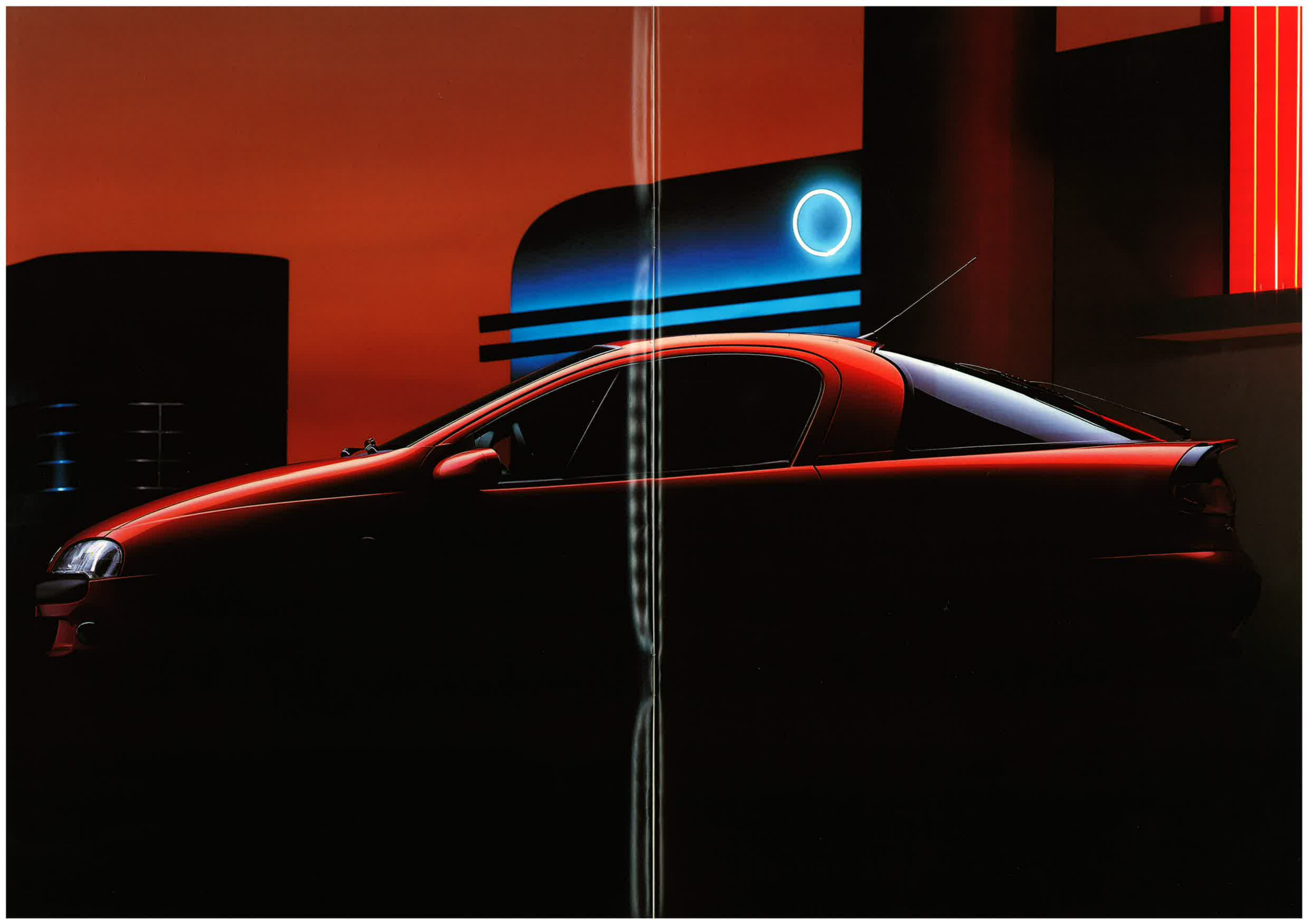

Ein Sportcoupé von Opel, das heißt auf den ersten Blick: noch mehr Fahrspaß, noch mehr Freude am Auto. Doch dahinter steckt entscheidend mehr – nämlich die ganze Leistungsfähigkeit und Kompetenz einer großen, weltweit anerkannten Marke. Mit allem, was dazugehört. Angefangen bei der umweltverträglichen Fertigungs- und Motorentechnologie über den vorbildlichen Insassenschutz bis hin zur vollendeten Stilsicherheit im Design.

Einige Beispiele: Innerhalb von 12 Jahren hat Opel den Kraftstoffverbrauch seiner Pkws um 25 % gesenkt. Oder nehmen wir das Thema aktive und passive Sicherheit: bei Opel ein ausgeklügeltes und ausgetestetes System, das neue, noch höhere Maßstäbe setzt.

Nicht zuletzt stehen auch die Fertigungsstrategien ganz im Zeichen des Fortschritts. Das neue Opel Werk Eisenach zum Beispiel zählt unbestritten zu den modernsten Produktionsstätten für Kraftfahrzeuge in ganz Europa.

Kurz: Wir sind ein Unternehmen, das viel unternimmt. Mit dem vorrangigen Ziel, Ihnen stets den hohen Gegenwert zu bieten, auf den Sie als Opel Kunde Anspruch haben – und eine Menge Fahr- und Lebensqualität dazu. Wenn Sie deshalb auf der Motorhaube eines besonders attraktiven Autos den berühmten Blitz sehen: Steigen Sie ein. Denn so viel ist sicher: Mit Opel fahren Sie gut. In jeder Beziehung.



Ein Traum für viele junge und junggebliebene Fahrer ist mit dem Tigra zur automobilen Wirklichkeit geworden. Ein kompaktes, unverschämt gut aussehendes Sportcoupé, das vom Start weg frischen Wind auf unsere Straßen bringt. Mit aufregendem Design und innovativer Motorentechnologie, mit beispielhaftem Komfort und attraktiver Serienausstattung. Da kommt schon beim Anschauen Freude auf – und beim Fahren erst recht. Lassen Sie sich anstecken von der Lebensfreude, die in diesem durch und durch begeisternden Coupé steckt. Entdecken Sie die Faszination Tigra.



Konzept .....	6	Sicherheit .....	16	Motoren .....	20	Tigra 1.4 16V .....	24
Innenraum .....	12	Diebstahlschutz .....	18	Umwelt .....	22	Tigra Color Line „Just“ .....	25

Tigra Color Line „Tobacco“ .....	26	Sonderausstattung/Zubehör .....	28	Technik von A bis Z .....	34	Service .....	38
Tigra SPORTS .....	27	Auf einen Blick .....	30	Farben und Polster .....	36		

DER TIGRA.  
REIN INS VERGNÜGEN.



AUFREGENDE KURVEN.

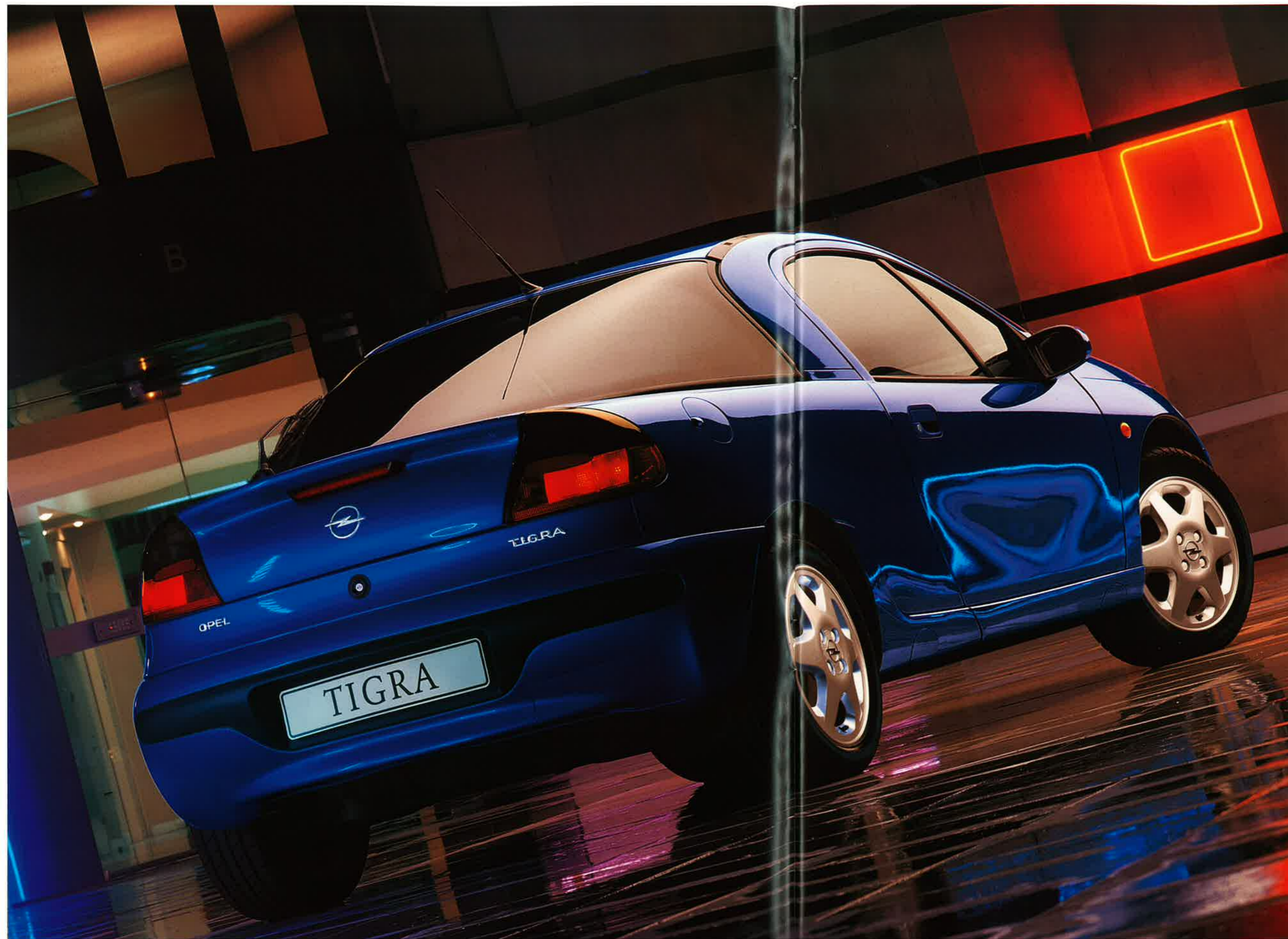

Der Tigra ist ein Fahrzeug von der Art, die das Herz höher schlagen läßt. Die aerodynamische Linienführung, die kühn geschwungene Kontur der Seitenscheiben, die großdimensionierte, gläserne Heckklappe: All das macht den erfrischend sportlichen Stil und die unverwechselbare Originalität dieses Coupés aus. Ebenso wie der phantastische Fahrkomfort. Die exakte Fahrwerksabstimmung hält den Tigra stets absolut spurgenua auf der Straße. Und bietet so das gute Gefühl von Sicherheit und Souveränität, das man nicht beschreiben sollte, weil man es einfach selbst erleben muß!



HIER SITZEN SIE RICHTIG.

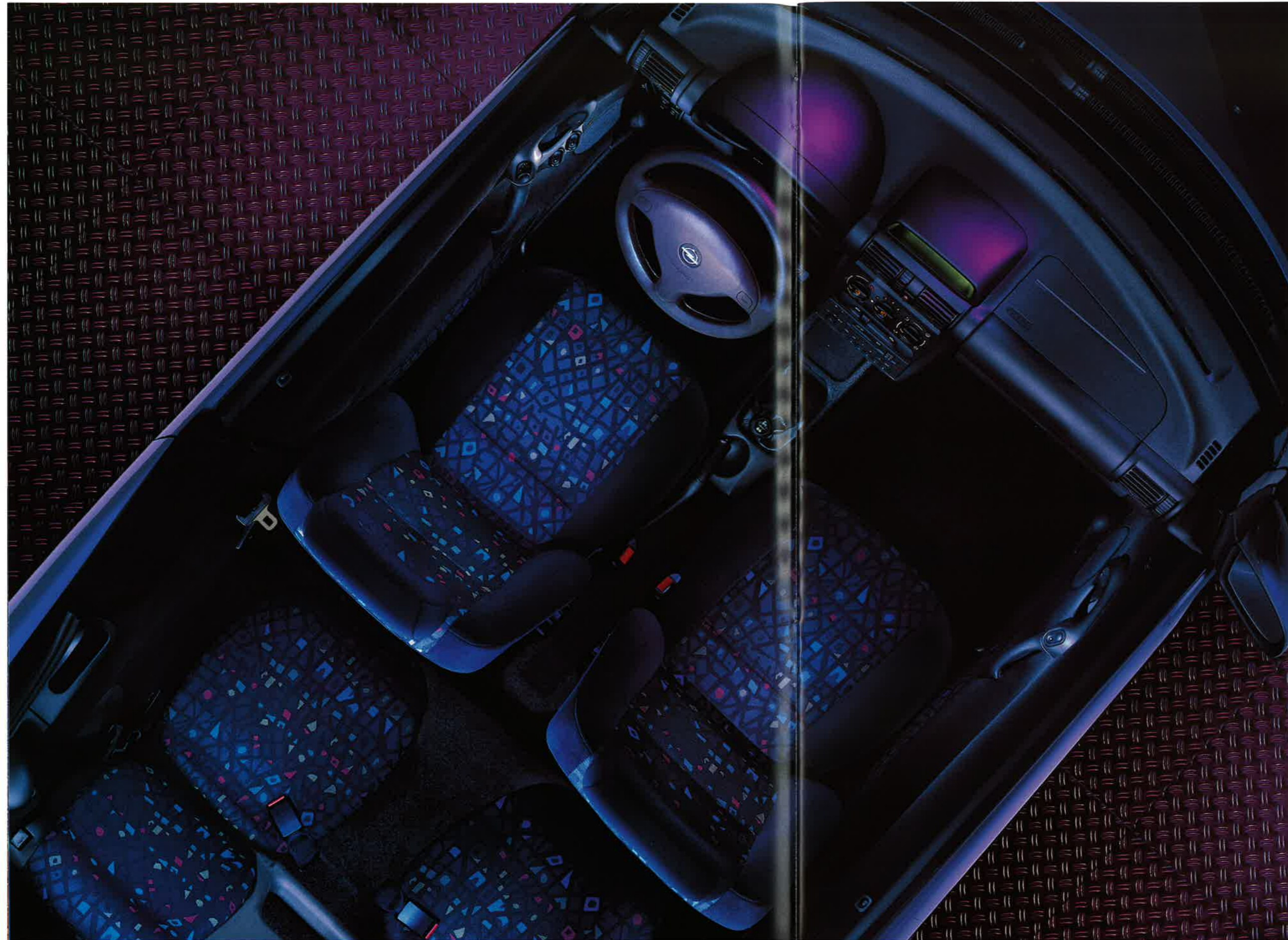

Die Rücksitze des Tigra für Fondpassagiere bis mit praktischer Durch- zu 160 cm Körper- lademöglichkeit. Sitze gröÙe geeignet.



Mit bis zu 425 Liter Freizeit gut, sondern Ladekapazität ist der auch für den sinnvollen Tigra nicht nur für jede Einsatz im Alltag. Menge Spaß in der

Ein Blick ins Innere des Tigra genügt, um festzustellen: Hier wurde alles getan, um Autofahren zum echten Erlebnis zu machen. Klassisches 2+2-Konzept mit zwei hochwertigen Sportsitzen vorn und zwei Sitzen für Kinder und Jugendliche im Fond. Ansprechendes Innenraum-Design. Attraktiv gestaltetes Cockpit. Ein Komfort, bei dem Fahren zum reinen Vergnügen wird und Entspannung zur Selbstverständlichkeit.

## WILLKOMMEN AN BORD.

Im Cockpit des Tigras ist vom ersten bis zum letzten Kilometer Wohlfühlen angesagt. Jedes Instrument ist am ergonomisch richtigen Platz, leicht zu überblicken und bequem zu erreichen. Mag es auf der Straße noch so turbulent zugehen – im Tigras haben Sie alles fest im Griff, alles sicher unter Kontrolle. In jedem Augenblick. Nur so ist gelassene Konzentration über viele Stunden möglich.

Besonders bemerkenswert für ein Sportcoupé dieser Klasse: das offene Raumgefühl mit hervorragender Rundumsicht. Sie gibt Ihnen jederzeit das souveräne Gefühl, die Situation zu beherrschen. Anstatt von ihr beherrscht zu werden.

*Lederlenkrad, Stereo-Cassetten-Radio Philips „CAR 400“ und Klimaanlage Sonderausstattung im Tigras 1.4 16V.*



*Elektrische Fensterheber vorn mit Tipp-Funktion und Einklemmschutz. Serienmäßig in jedem Tigras. (Elektrisch einstellbarer Außenspiegel Sonderausstattung im Tigras 1.4 16V.)*



*In der Tasche hinter dem Beifahrersitz sind Kleinigkeiten gut aufgehoben.*



*Liebe zum Detail: Die Innenseite des Handschuhfachdeckels dient bei Bedarf als Getränkehalter. (Nicht in Verbindung mit Klimaanlage.)*



## SICHERHEIT IN ÜBERLEBENSGRÖSSE.

In puncto Insassenschutz fährt der Tigra mit gutem Beispiel voraus. So hat er serienmäßig ein intelligentes System modernster Sicherheitstechnologie an Bord. Tausendfach getestet und perfekt auf das Fahrzeug abgestimmt.

Alle Komponenten sind jederzeit blitzschnell reaktionsbereit:

- serienmäßig: das elektronisch gesteuerte Antiblockiersystem (ABS). Für perfekte Spuretreue bei jedem Brems- und Lenkmanöver.
- Opel Full Size Airbag für Fahrer und Beifahrer mit integriertem Check-System, das die Funktionsbereitschaft permanent überprüft

(ABS)

Für perfekte Spuretreue bei jedem Brems- und Lenkmanöver.

- computerberechnete Knautschzonen vorn und hinten
- Sicherheitslenksäule, die nicht in den Fahrgastraum eindringen kann



Wirken bei einem seitlichen Aufprall wie Leitplanken: Doppelstahlrohrverstärkungen in den Seitentüren. Serienmäßig in jedem Opel Pkw – natürlich auch im Tigra.

- Doppelstahlrohrverstärkungen in den Seitentüren, die bei einem Aufprall wie Leitplanken wirken
- Opel Aktivgurtsystem mit höhenverstellbaren Sicherheitsgurten und Gurtstraffern vorn sowie Sitzrampen

Sie sehen: Man könnte sich auch aus reiner Vernunft für den Tigra entscheiden – aber wer möchte das schon ...



Seine Größe macht ihn so sicher: der Opel Full Size Airbag mit 67 Liter Volumen auf der Fahrerseite und 100 Liter auf der Beifahrerseite.



Das ganze Verkehrssehen im Blick. Weitwinkel-Spiegeleinsatz mit asphärischem Spiegelglas.



## DIEBSTAHLSCHUTZ AUF HÖCHSTEM NIVEAU.

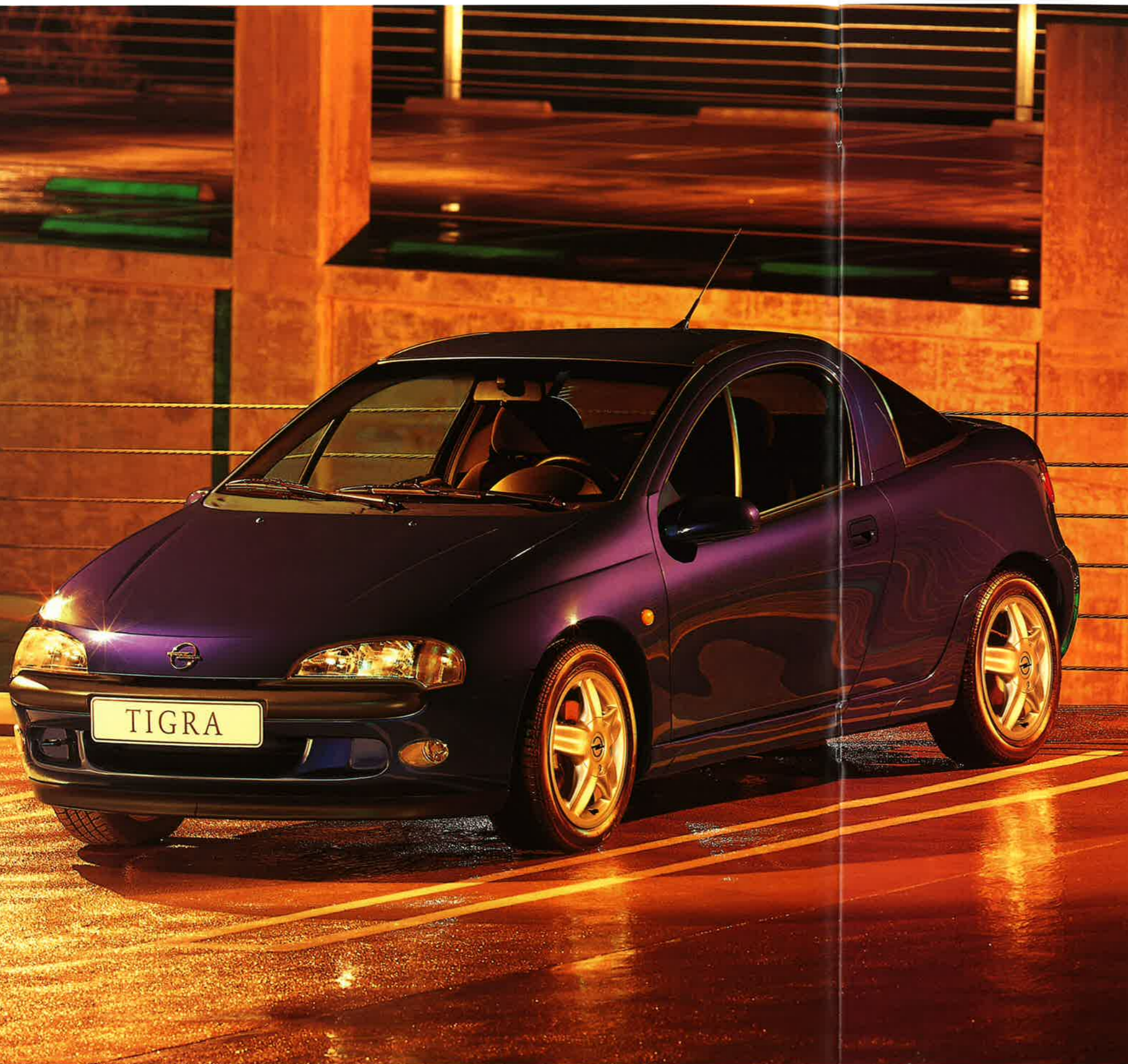

Mit dem Opel Tigra ist Ihnen ungetrübter Fahrspaß sicher. Und er bleibt es auch – garantiert durch ein umfassendes Diebstahlschutz-System, bestehend aus:

- elektronischer Wegfahrsperrung neuester Generation.
  - Deaktivierung des Motor-managements
- Zentralverriegelung (Sonderausstattung)  
Verriegelung plus mechanische Versperung (Dead Lock) von:
  - Türen
  - Heckklappe
  - Tankdeckel
- ▼ Diebstahlwarnanlage (Sonderausstattung, nur für 1.6 16V-Versionen)  
Ultraschallsensor-Überwachung von:
  - Türen
  - Haube
  - Innenraum
  - Radio



Deaktivierung erfolgt durch das Einschalten der Zündung und erfordert daher keinen zusätzlichen Handgriff. Sicherheitsschlösser mit Freilauf-Schließzylinder in den Türen bieten weiteren Diebstahlschutz.

Die Opel Wegfahrsperrung schärft sich durch das Ausschalten der Zündung sofort und vollautomatisch. Durch einen Eingriff in die Motorelektronik erfüllt die Opel Wegfahrsperrung der 3. Generation die Anforderungen der Versicherer. Die

MEHR POWER, WENIGER DURST:  
DIE ECOTEC-MOTOREN.



Das starke Aufsehen, das der Tigra von allen Seiten erregt, geht natürlich unter der Motorhaube weiter. Dort sorgen die hochentwickelten ECOTEC-Triebwerke (wahlweise 1.4 oder 1.6 Liter) für temperamentvolle Elastizität und dynamische Kraftentfaltung. In jedem Drehzahlbereich, in jedem Fahraugenblick. Und das bei einem Kraftstoffverbrauch, der bis zu 20% unter

dem vergleichbarer Automobile liegt. Wem also der Spaß an der Leistung nicht genügt, dem bietet der Tigra einen weiteren Aktivposten: die dauerhafte Freude an der Wirtschaftlichkeit. Diese hat logischerweise auch ihre umweltfreundliche Dimension. Denn wo

weniger Kraftstoff verbraucht wird, ist auch die Schadstoffemission geringer. Das ist die Konsequenz aus hocheffizienter 4-Ventil-Technik

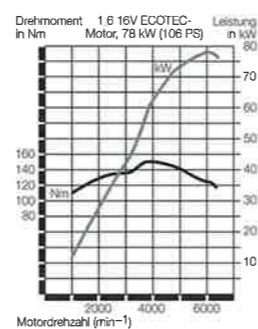
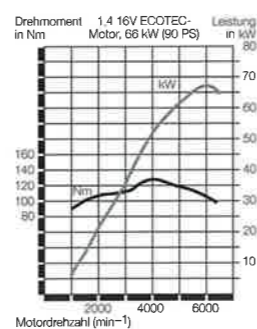

und dem intelligenten, elektronischen Motormanagement. Ein Ergebnis, über das alle froh sein können: Sie, Ihr Geldbeutel, wir und die Umwelt.

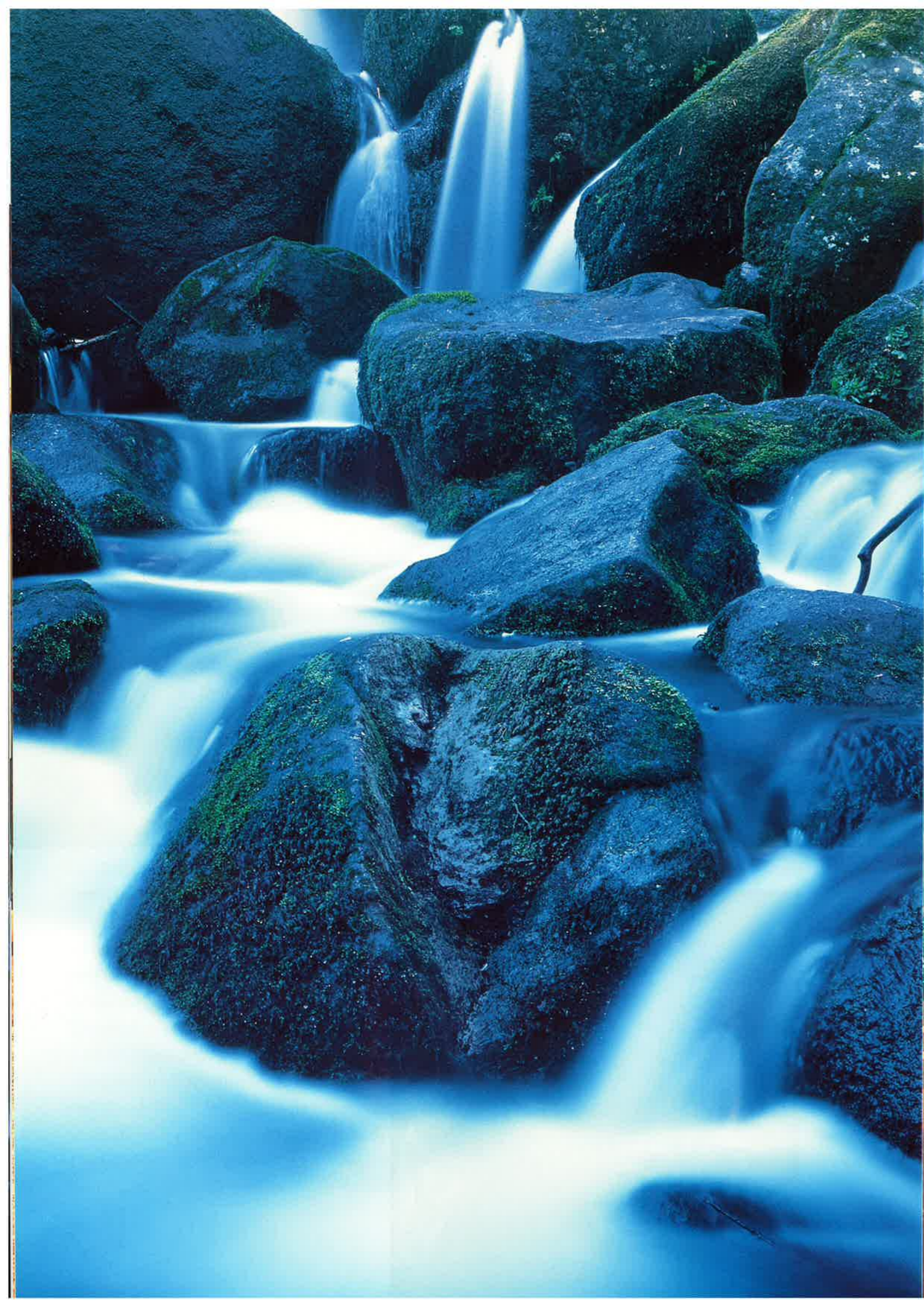

## DAS EINZIGARTIGE OPEL UMWELT-KONZEPT.

Neues Denken ist bei Opel alt. Schon früh wurde die Schonung der Umwelt und der natürlichen Rohstoffe als zentrales Anliegen in der Unternehmens-Philosophie verankert. Kontinuierliche Verbesserung der Umweltverträglichkeit unserer Fahrzeuge und unserer Fertigungsprozesse ist die Konsequenz daraus.

### UMWELTFREUNDLICHE TECHNOLOGIEN.

- ⊙ Geregelter Drei-Wege-Katalysator serienmäßig in allen Modellen.
- ⊙ Innovative Motorentechnik: optimales Drehmoment, niedriger Kraftstoffverbrauch, drastische Reduzierung der Schadstoffemission. Neuestes Beispiel: die ECOTEC-Generation.
- ⊙ Opel Automatik: wirtschaftliche, elektronisch gesteuerte 4-Stufen-Automatik mit 3 Fahrprogrammen.

### MINIMIERUNG UMWELT-BELASTENDER MATERIALIEN IN DER PRODUKTION.

- ⊙ Opel Wasserlack-Technologie: Reduzierung des Lösemittelgehalts auf 5 % bei Grundlacken und 12 % bei Metallic-Basislacken.
- ⊙ Reduzierung des Cadmium-Gehalts in allen Bauteilen auf ein Minimum – nur noch Spuren sind zulässig.
- ⊙ Asbest in Brems- und Kupplungsbelägen wurde durch umweltverträgliche Materialien ersetzt; auch Motor- und Auspuffdichtungen sind asbestfrei.
- ⊙ Verzicht auf FCKW-haltige Treibmittel bei der Herstellung von Schaummaterialien für Sitze, Armaturentafeln, Polsterstoffe und Formhimmel. Auch in den Klimaanlage fast all unserer Modelle wurde das FCKW-haltige Kältemittel durch ein FCKW-freies ersetzt.

### KONSEQUENTE RECYCLINGSTRATEGIE.

- ⊙ Alle Verkleidungsteile sind aus recycelfähigem Material hergestellt.
- ⊙ Reduzierung der Materialvielfalt, um das Sortieren für die Wiederverwertung zu erleichtern.
- ⊙ Kennzeichnung nahezu aller Kunststoffteile mit international genormten Material-Kürzeln: ermöglicht sortenspezifische Wiederaufbereitung.

### ZUKUNFTSAUFGABE „VERKEHRSMANAGEMENT“.

Die Initiativen von Opel gehen weit über rein fahrzeugtechnische Innovationen hinaus. Opel Ingenieure arbeiten an der Entwicklung und Realisierung von modernen Kommunikations- und Leitsystemen, die den Straßenverkehr der Zukunft sicherer und umweltfreundlicher machen.

## TIGRA 1.4 16V.

Der temperamentvolle Tigras 1.4 16V ECOTEC mit 66 kW (90 PS) bringt alles mit, was man für aktiven Fahrspaß braucht:

- Opel Full Size Airbag für Fahrer und Beifahrer
- ABS
- Servolenkung
- höhenstellbaren Fahrersitz
- elektrische Fensterheber
- Drehzahlmesser
- Reinluftfiltersystem mit Umluftschalter und Pollenfilter
- Triple-Info-Display für Uhrzeit-, Datum- bzw. Radiosender- und Temperaturanzeige
- Stereo-Cassetten-Radio Blaupunkt „CAR 300“



*Digitale Anzeige von Uhrzeit, Datum bzw. Radiosender und Außentemperatur.*



*Tigra – da ist Musik drin. Und das serienmäßig. Mit dem Stereo-Cassetten-Radio Blaupunkt „CAR 300“.*



*Damit Sie die Power des Tigra auch beim Bremsen sicher beherrschen, ist er serienmäßig mit elektronischem ABS ausgerüstet.*



## TIGRA COLOR LINE „JUST“.

*Mit dem Lederlenkrad haben Sie den Tigra sportlich im Griff. Der Drehzahlmesser zeigt Ihnen, ob Sie richtig auf Touren sind.*



*Nebelscheinwerfer sorgen für den vollen Durchblick – auch bei ungünstiger Witterung. Und sie unterstreichen die aufregende Optik des Tigra Color Line.*



Noch mehr serienmäßige Attraktionen bietet der Tigra Color Line „Just“. Zusätzlich zur Basisausstattung:

- Polsterstoff „Just“
- Lederlenkrad
- Nebelscheinwerfer
- Leichtmetallräder 6J x 15 im 6-Flachspeichen-Design mit Reifen 185/55 R15

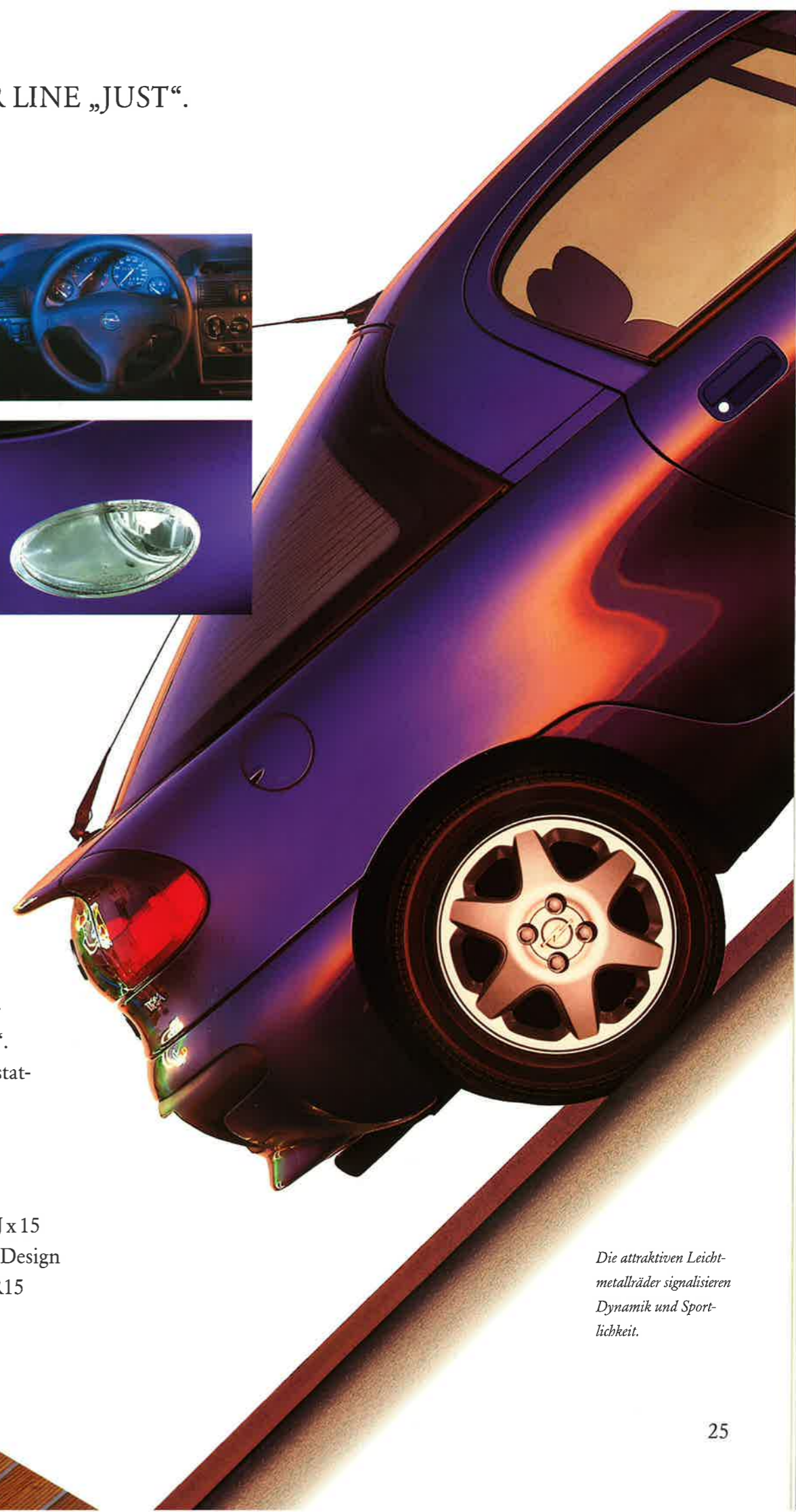

*Die attraktiven Leichtmetallräder signalisieren Dynamik und Sportlichkeit.*

## TIGRA COLOR LINE „TOBACCO“.



Für den sportlichen Look sorgen Leichtmetallräder 6 J x 15 im 5-Formspeichen-Design mit der Bereifung 185/55 R15.

Falls Sie es noch hochwertiger mögen, entscheiden Sie sich für den TigrA Color Line „Tobacco“. Die tobaccofarbene, kostbare Lederausstattung gibt diesem eleganten TigrA-Sondermodell den Namen. Leder ist im Sommer angenehm kühl, und mit der serienmäßigen Heizung der Frontsitze kommen Sie behaglich durch den Winter.



## TIGRA SPORTS.

TigrA-Fahren ist immer ein ganz besonderes Erlebnis. Doch mit dem TigrA SPORTS wird es zum totalen Extravergnügen. Schauen Sie mal, was Opel in das serienmäßige Ausstattungspaket alles an Überraschungen hineingepackt hat:

- Halogen-Nebelscheinwerfer
- Radio CDR 500 mit CD-Player
- Reifen 185/55 R15
- spezielle Frontspoilerlippe\*
- Doppelauspuffendrohr\*
- Leichtmetallräder 6 J x 15 im Twin-Spoke-Design\*
- Carbon-Dekorteile\*
- SPORTS-Emblem

\* Ein Angebot der Irmscher GmbH

Damit der Fahrspaß richtig auf Touren kommt, gibt es den TigrA SPORTS mit zwei temperamentvollen ECOTEC-Motoren: mit dem 1.4 16V (66 kW/90 PS) oder mit dem 1.6 16V (78 kW/106 PS).

Zeigen Sie dynamisches Profil: mit dem serienmäßigen Heckspoiler in Wagenfarbe.

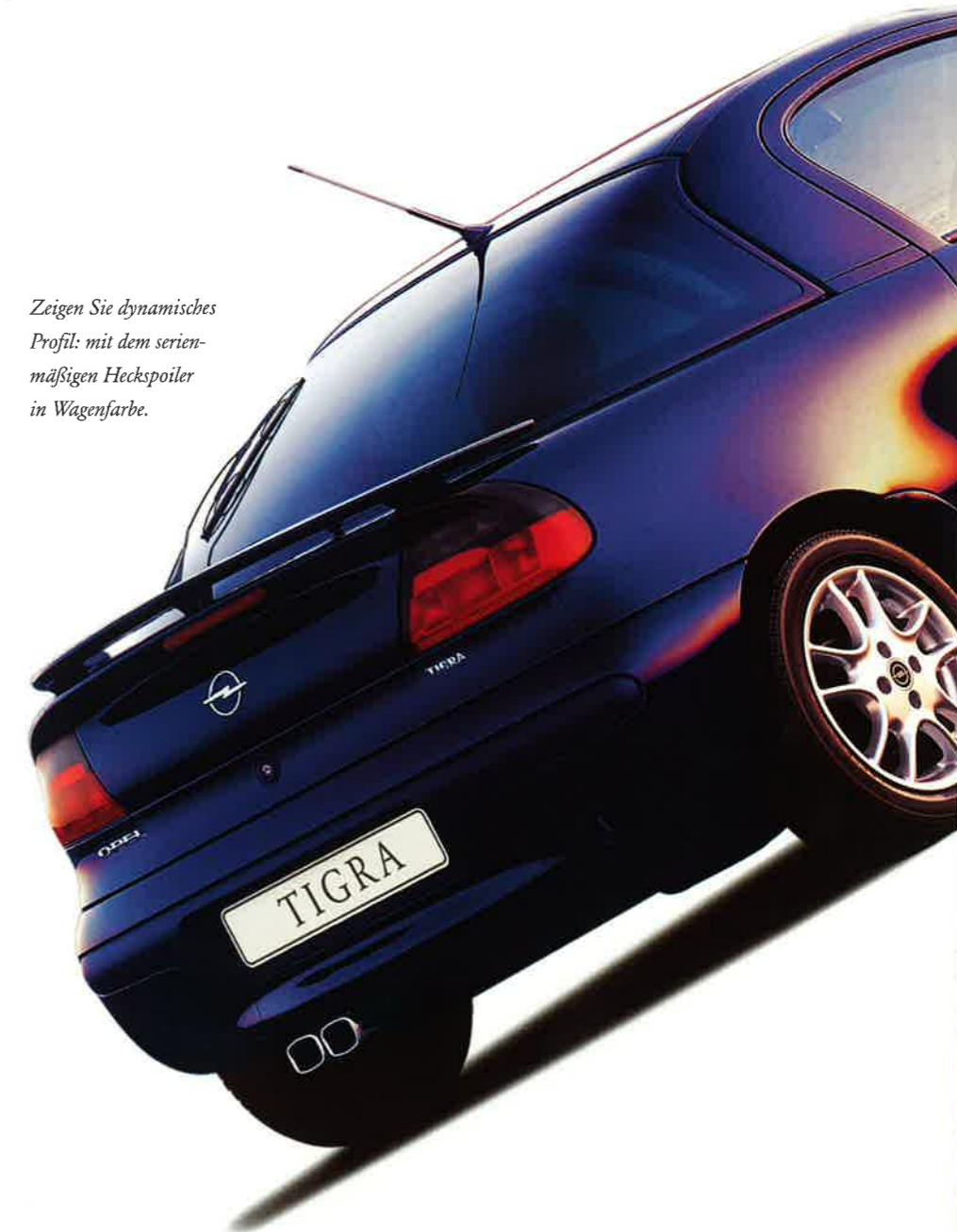

# SPORTS

Der Carbon-Look setzt sportliche Akzente an Mittelkonsole, Türgriffen und Schalthebelknopf.

SO WIRD DER SPASS PERFEKT.

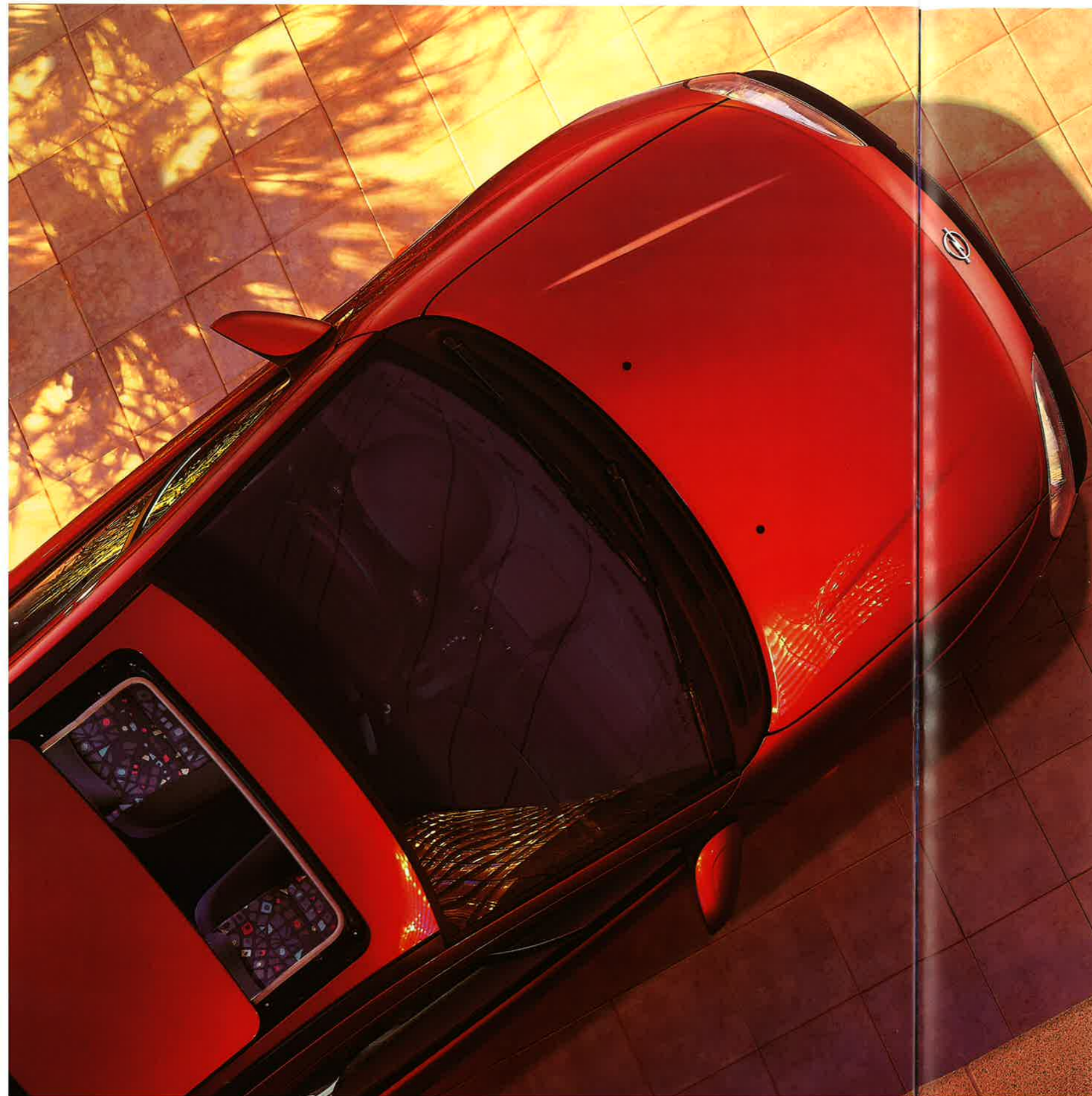

Passend zum anspruchsvollen Stil des Tigra ist auch das Angebot an Sonderausstattungen. Es umfaßt u.a.:

- 4-Gang-Automatik mit drei Fahrprogrammen (Winter, Normal, Sport) und Wählhebelsperre, nur für 1.4 16V-Motor
- FCKW-freie Klimaanlage
- Zentralverriegelung
- Diebstahlwarnanlage (nur für 1.6 16V-Versionen)
- Schiebe-/Ausstelldach, elektrisch, spoilerartig öffnend (einschließlich Sitzhöhen-einstellung Beifahrer)
- Leichtmetallräder 6J x 15 im Pentaline-Design (nur für 1.4 16V-Versionen)
- Stereo-Cassetten-Radio Philips „CAR 400“
- Stereo-CD-Radio Delco „CDR 500“
- Stereo-Cassetten-Radio Philips CCR 600 mit Vorrüstung für CD-Wechsler
- Telefoneinbau-Vorrüstung für D-Netz-Handies

*Der Spaß für heiße Tage: Das Schiebe-/Ausstelldach gleitet beim Öffnen nach außen.*



*Die Synthese von Sportlichkeit und Komfort: Der Tigra 1.4 16V ECOTEC ist auch mit 4-Stufen-Automatik lieferbar.*



*Digitaler Sound für Anspruchsvolle – Stereo-Radio mit CD-Player Delco „CDR 500“.*



*Durch verschiedene Zubehörsätze läßt sich der Basis-Dachträger zum Fahrradträger, Ski- oder Surfboardträger ausbauen.*



*Der modulare Opel Kindersitz läßt sich auf die Körpergröße und das Gewicht abstimmen. Von 11 bis 36 kg Körpergewicht bzw. bis zum 12. Lebensjahr.*



**OPEL  LINE**  
*Dieses Markenzeichen steht für Top-Produkte, mit denen Sie Ihrem Tigra Ihre ganz persönliche Note im Hinblick auf besonderes Fahrzeugstyling und Komfort geben können: Leichtmetallräder im OPEL i-LINE-Design.*

# AUSSTATTUNGEN.

	Tigra 1.4 16V	Tigra Color Line „Just“	Tigra Color Line „Tobacco“	Tigra SPORTS
<b>Ablagefach</b> unter Beifahrersitz (nicht mit SitzhöhenEinstellung) und unter Instrumententafel Beifahrersitz	●	●	●	●
<b>Airbags:</b> Opel Full Size Airbags für Fahrer und Beifahrer	●	●	●	●
<b>Aktivgurtsystem:</b>				
Dreipunkt-Sicherheitsgurte mit Aufrollautomatik vorn und hinten außen	●	●	●	●
Gurtstraffer vorn	●	●	●	●
höheninstellbare Gurtumlenkpunkte vorn	●	●	●	●
Sitzrampen in den Vordersitzen	●	●	●	●
<b>Antiblockiersystem (ABS),</b> elektronisch geregelt	●	●	●	●
<b>Aschenbecher</b> vorn	●	●	●	●
<b>Außenspiegel</b> von innen einstellbar, Gehäuse in Wagenfarbe, Fahrerseite asphärisch geformt, Fahrer und Beifahrer elektrisch einstellbar	○	●	●	○
<b>Befestigung</b> für Warndreieck und Verbandkasten im Gepäckraum	●	●	●	●
<b>Beleuchtung</b> für Gepäckraum	●	●	●	●
<b>Blinkleuchten</b> zusätzlich seitlich	●	●	●	●
<b>Bremsen:</b> Zweikreisssystem mit Bremskraftverstärker	●	●	●	●
<b>3. Bremsleuchte</b>	●	●	●	●
<b>Carbon-Dekorteile</b>	-	-	-	●
<b>Doppelauspuffrohr</b>	-	-	-	●
<b>Drehzahlmesser</b> und Warnanzeige bei Kraftstoffmangel	●	●	●	●
<b>Fensterheber</b> elektrisch	●	●	●	●
Spezielle <b>Frontspoilerlippe</b>	●	●	●	●
<b>Gasdruckstoßdämpfer</b>	●	●	●	●
<b>Getriebe</b>	(siehe „Technische Daten“ Seite 32)			
<b>Haltegriff</b> für Beifahrer	●	●	●	●
<b>Handschuhfach</b> mit Deckel	●	●	●	●
<b>Heckklappenschloß</b> mit Druckknopf, ohne Schlüssel entriegelbar	●	●	●	●
<b>Heckspoiler in Wagenfarbe</b>	●	●	●	●
<b>Heizung:</b> Mischluft mit 4stufigem Gebläse	●	●	●	●
<b>Innenspiegel</b> abblendbar	●	●	●	●
<b>Klimaanlage,</b> FCKW-frei (in Verbindung mit 1,6 16V)	○	●	●	○
<b>Lackierungen</b>				
Brillant-Lackierung	○	●	●	-
Zweischicht-Uni-Lackierung	○	●	●	●
Zweischicht-Mineraeffekt-/Metallic-Lackierung	○	●	●	○
<b>Lederlenkrad</b>	○	●	●	●
<b>Leuchtweitenregulierung</b> für Hauptscheinwerfer	●	●	●	●
<b>Make-up-Spiegel</b> in Sonnenblenden, Fahrer und Beifahrer	●	●	●	●
<b>Mittelkonsole</b> mit Ablagefach	●	●	●	●
<b>Nebelscheinwerfer,</b> in Stoßfänger integriert	○	●	●	●
<b>Radio CAR 300,</b> Blaupunkt: Stereo-Cassetten-Radio, 4 x 7 Watt (DIN), 6 Lautsprecher, UKW/MW/LW, Auto Store, Verkehrsfunk (erweitertes RDS-EON), schneller Vor-/Rücklauf der Cassette, Diebstahlcodierung, Triple-Info-Display für Anzeige von Uhrzeit, Datum bzw. Radiosender und Außentemperatur, Dachantenne mit elektronischem Verstärker	●	-	-	-
<b>Radio „CDR 500“ mit CD-Player</b>	○	●	●	●
<b>Räder und Reifen:</b>				
Stahlräder 5½ J x 14 mit Reifen 175/65 R14	●	-	-	-
Leichtmetallräder 6J x 15 im Pentaline-Design mit Reifen 185/55 R15	○	-	-	-
Leichtmetallräder 6J x 15 im 6-Flachspeichen-Design mit Reifen 185/55 R15	-	●	-	-
Leichtmetallräder 6J x 15 im 5-Fomspeichen-Design mit Reifen 185/55 R15	-	-	●	-
Leichtmetallräder 6J x 15 im Twin-Spoke-Design mit Reifen 185/55 R15	-	-	-	●
Radabdeckungen ganzflächig	●	-	-	-
Reserverad Stahl, vollwertig	●	●	●	●
<b>Reinluftfiltersystem</b> mit Pollenfilter und Umluftschaltung	●	●	●	●
<b>Servolenkung</b>	●	●	●	●
<b>Sicherheitskarosserie mit Rundumschutzsystem:</b>				
computerberechnete Verformungszonen	●	●	●	●
Sicherheitslenksäule	●	●	●	●
Stahlrohrverstärkung in den Seitentüren	●	●	●	●
verstärkte Säulen und Schweller	●	●	●	●
verwindungssteife Fahrgastzelle	●	●	●	●

	Tigra 1.4 16V	Tigra Color Line „Just“	Tigra Color Line „Tobacco“	Tigra SPORTS
<b>Sicherheitsschlösser</b> mit Freilaufschließzylinder	●	●	●	●
<b>Sitze:</b>				
Höheneinstellung Fahrer	●	●	●	●
Rücksitzlehne umklappbar, mit Durchlademöglichkeit	●	●	●	●
Sportsitze vorn	●	●	●	●
Tasche am Beifahrersitzrücken	●	●	●	●
<b>Sitzheizung</b> Fahrer und Beifahrer	-	-	●	-
<b>Sportauspuff</b>	●	●	●	-
<b>Stoßfänger</b> teilweise in Wagenfarbe	●	●	●	●
<b>Wärmeschutzverglasung</b> grüngetönt, Frontscheibe mit Bandfilter	●	●	●	●
<b>Warnsummer</b> für eingeschaltete Hauptscheinwerfer	●	●	●	●
<b>Wegfahrsperre</b> elektronisch (anerkannt von AZT und TÜV)	●	●	●	●
<b>Wisch-/Waschanlage</b> mit Intervallschaltung für Front- und Heckscheibe	●	●	●	●
<b>Zentralverriegelung</b> einschließlich Heckklappe und Tankdeckel	○	●	●	○

● = Serie ○ = Sonderausstattung - = nicht lieferbar

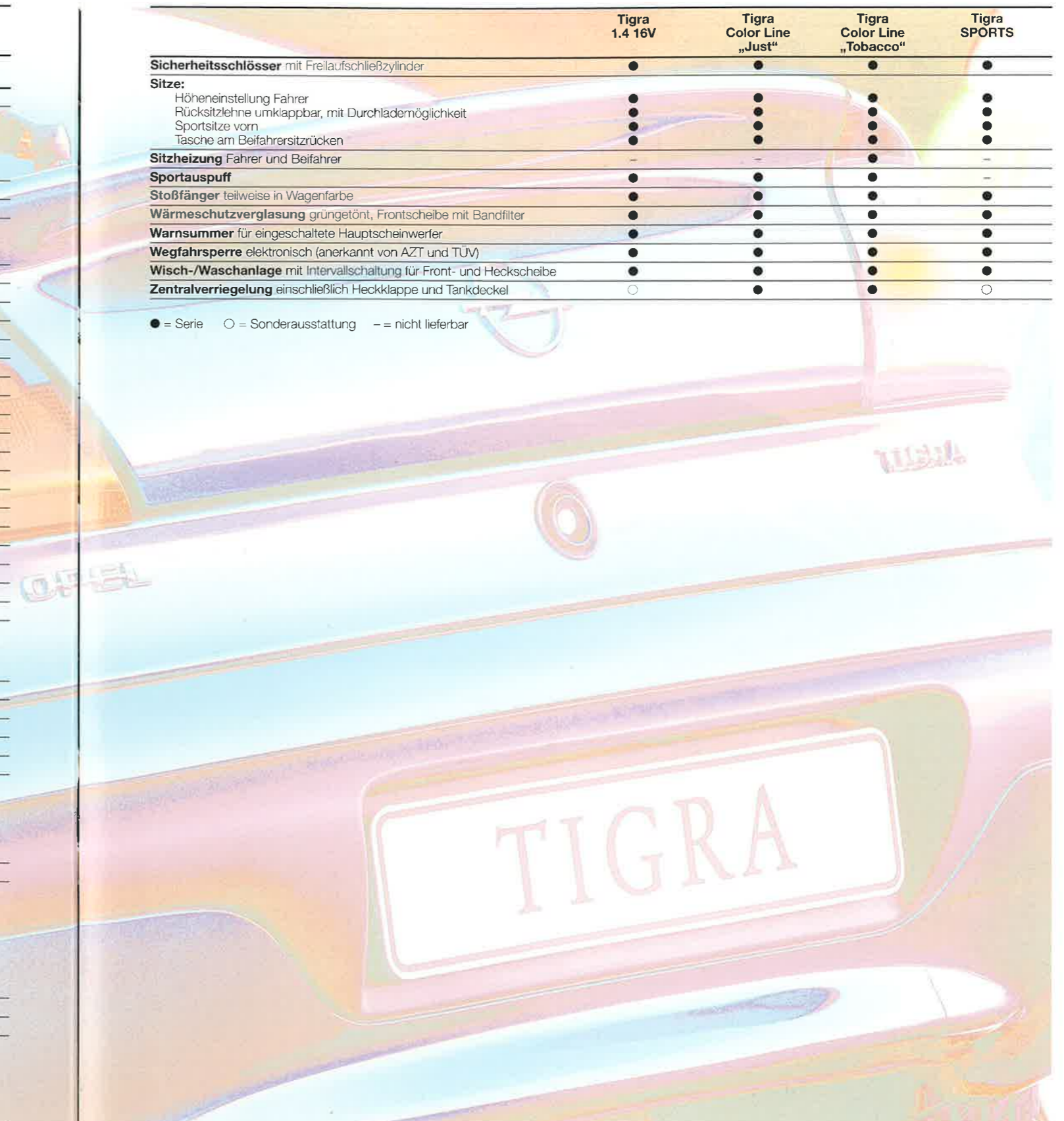



# TECHNISCHE EINZELHEITEN.

Motoren	1.4 16V ECOTEC	1.6 16V ECOTEC (Color Line)
Kraftstoff	Super bleifrei	Super bleifrei
Anzahl der Zylinder	4	4
Bohrung in mm	77,6	79,0
Hub in mm	73,4	81,5
Hubraum in cm <sup>3</sup>	1389	1598
Max. Leistung in kW (PS)	66 (90)	78 (106)
bei min <sup>-1</sup>	6000	6000
Drehmoment in Nm	125	148
bei min <sup>-1</sup>	4000	4000
Verdichtungsverhältnis	10,5:1	10,5:1
<b>Getriebe/Achsübersetzung</b>		
5-Gang-Sportgetriebe, manuell	●/3,74	●/3,74
4-Stufen-Automatik-Getriebe	O/4,12	–
<b>Elektrische Ausrüstung</b>		
Batteriespannung in V	12	12
Batteriekapazität in Ah	44	44
Drehstromlichtmaschine in A	70	70
<b>Kraftstoffverbrauch in l/100 km</b>		
5-Gang/Automatik		
Nach 93/116 EG		
Innerstädtisch	10,5/11,4	10,9/–
Außerstädtisch	5,5/6,4	5,9/–
Gesamt	7,3/8,2	7,7/–
CO <sub>2</sub> -Emission in g/km	173/195	183/–
<b>Höchstgeschwindigkeit in km/h</b>		
5-Gang/Automatik	190/182	203/–
<b>Beschleunigung von 0 auf 100 km/h in s</b>		
5-Gang/Automatik	11,5/14,0	10,5/–
<b>Steigfähigkeit max. in %</b>		
5-Gang/Automatik	55,0/44,0	>60,0/–
<b>Wagenabmessungen in mm</b>		
Länge	3922	3922
Breite exkl./inkl. Außenspiegel	1604/1812	1604/1812
Höhe (bei Leergewicht)	1340	1340
Radstand	2429	2429
Spurweite vorn/hinten	1387/1388	1387/1388
<b>Wendekreis in m</b>	10,60	10,60
<b>Gepäckrauminhalt in Litern nach ECIE-Meßmethode</b>		
Bis Rücksitz	215	215
Bis unters Dach bei umgeklappter Rücksitzlehne	425	425
<b>Gewichte und Achslasten in kg</b>		
Leergewicht inkl. 75 kg Fahrergewicht	1062	1112
Zulässiges Gesamtgewicht	1330	1380
Zulässige Vorderachslast	740	780
Zulässige Hinterachslast	650	650
Zuladung	268	268
Zulässige Dachlast <sup>1)</sup>	65	65
<b>Kraftstofftank-Füllmenge in l</b>	46	46
<b>Reifen und Rädergrößen</b>		
Reifenart	Stahlgürtel	Stahlgürtel
Reifengröße	175/65 R14	185/55 R15
Räderart	Stahl	Leichtmetall
Rädergröße	5 ½ J x 14	6 J x 15
Reserverad	Stahl, vollwertig	Stahl, vollwertig

● = Serie O = Sonderausstattung – = nicht verfügbar

<sup>1)</sup> Unter Berücksichtigung des zulässigen Gesamtgewichts. Aus Sicherheitsgründen wird empfohlen, mit Dachlast nicht schneller als 120 km/h zu fahren.

Alle Werte beziehen sich auf Basismodelle mit serienmäßiger Ausstattung. Sonderausstattungen können den tatsächlichen Verbrauch geringfügig (bis zu 0,3 Litern pro 100 km) erhöhen. Sie können außerdem das Leergewicht und in manchen Fällen auch die zulässigen Achslasten sowie das zulässige Gesamtgewicht erhöhen. Folglich können sie die Höchstgeschwindigkeit vermindern und die Beschleunigungszeiten erhöhen. Die angegebenen Fahrleistungen sind erreichbar bei maximal halber Zuladung.

Alle Maße in mm

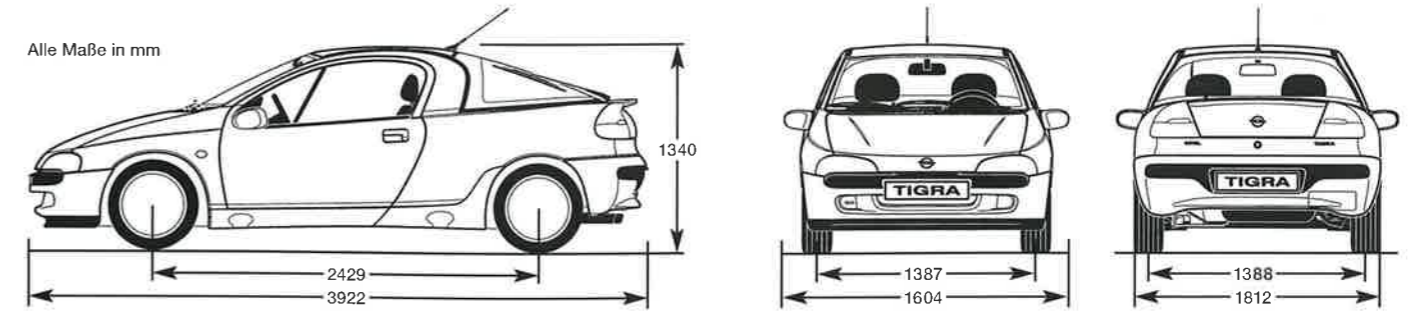

**ABS:** Elektronisch geregeltes Anti-blockiersystem. Verhindert das Blockieren der Räder, das Fahrzeug bleibt auch bei Vollbremsung lenkbar. (Serienmäßig).

**AGR:** Elektronisch gesteuerte Abgasrückführung. Je nach Betriebszustand werden bis zu 15 % der Abgase ein zweites Mal der Verbrennung zugeführt. Durch AGR werden Kraftstoffverbrauch und Schadstoffausstoß gesenkt.

**AIR:** Air Injection Reactor. Beim Kaltstart wird durch ein elektrisches Gebläse Frischluft in den Bereich der Auslaßventile befördert. Dadurch werden überschüssige Kohlenwasserstoff-Anteile verbrannt. Außerdem erhöht AIR sofort die Temperatur der Abgase, so daß der Katalysator schneller wirksam wird.

**Airbag:** Der serienmäßige Opel Full Size Airbag hat mit 67 l (Fahrerseite) bzw. 100 l (Beifahrerseite) ein besonders großes Volumen. Zusammen decken beide Airbags die Instrumententafel vollständig ab. Sie sind integrierter Bestandteil des Tigra-Systems zum Insassenschutz.

**Aktivgurtsystem:** Bestandteil des Tigra-Systems zum Insassenschutz: höheninstellbare Automatikgurte mit Gurtstraffer vorn und Automatikgurte im Fond.

**Automatik-Getriebe:** Das elektronisch geregelte Automatik-Getriebe des Tigra (Sonderausstattung, nur mit

1.4 16V ECOTEC-Motor) verfügt über vier Fahrstufen und drei Fahrprogramme: Economy-, Sport- und Winterprogramm. Damit ist eine besonders wirtschaftliche oder besonders sportliche Fahrweise bzw. ein besseres Anfahrverhalten im Winter wählbar. Außerdem verfügt die Automatik über eine Wählhebelsperre. Diese erlaubt das Bewegen des Wählhebels aus der Parkposition heraus nur bei eingeschalteter Zündung und gleichzeitig betätigtem Bremspedal. So wird das unbeabsichtigte Anfahren des Fahrzeugs verhindert.

**Crash-Sensoren:** Der Tigra verfügt über mehrere Crash-Sensoren, die im Falle einer Kollision wichtige Sicherheitsaufgaben haben: den Sensor zum Auslösen des Airbag-Systems, Sensoren in den Gurtstraffern und einen separaten Sensor, der die Zentralverriegelung öffnet.

**Diebstahlwarnanlage:** Sonderausstattung mit 1.6 16V ECOTEC-Motor. Überwachung des Fahrzeugs über Ultraschallsensoren im Innenraum und Kontakte in allen Türen, Motorhaube, Kofferraum und Radio.

**ECOTEC-Motoren:** Neue Generation besonders sparsamer und schadstoffarmer Opel Triebwerke. Technische Merkmale: 4-Ventil-Technik, Anpassung an die Kraftstoffqualität, elek-



tronisch geregelte Abgasrückführung → AGR und → AIR-Frischluftereinblasung.

**Einklemmschutz:** Sicherheitselektronik an den elektrisch betätigten Fenstern des Tigra. Erkennt selbständig Hindernisse beim Schließen und schützt vor Verletzungsgefahr bei unsachgemäßer Bedienung, z.B. durch spielende Kinder.

**Elektronisches Motormanagement:** Alle Tigra-Motoren verfügen über ein elektronisches Motormanagement, das alle Motorfunktionen mit äußerster Präzision steuert. Hohe Leistungsausbeute, niedriger Verbrauch und optimale Funktion des

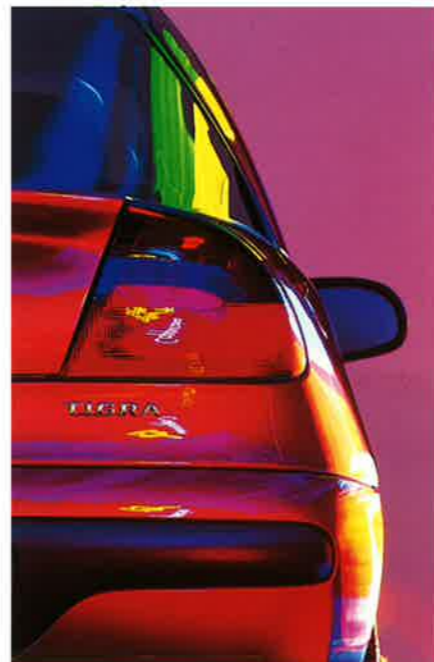

Katalysators sind nur mit dieser Technik erzielbar.

**Gasdruck-Stoßdämpfer:** Alle Tigra sind serienmäßig mit Gasdruck-Stoßdämpfern ausgerüstet. Neben Vorteilen in der aktiven Sicherheit bieten diese vor allen Dingen einen besseren Fahrkomfort.

**LET:** Low End Torque. Konstruktionsprinzip bei allen Opel Benzinmotoren. Hohes Drehmoment schon bei niedrigen Touren sorgt für gute Elastizität und ermöglicht zügiges Beschleunigen ohne Herunterschalten. LET-Motoren sind außerdem besonders benzinsparend.

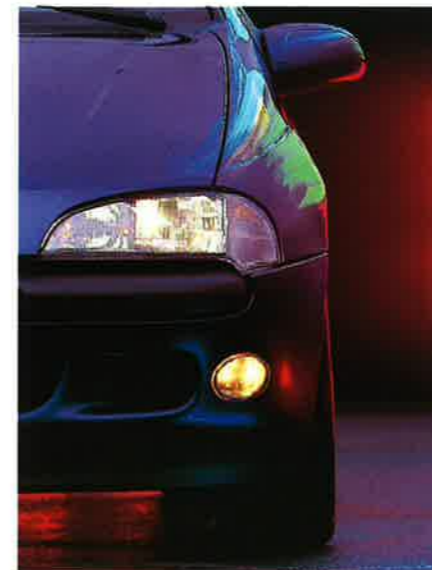

**Reinluftfiltersystem:** Belüftungssystem mit einem elektrostatisch aufgeladenen Feinfilter, der Staubteilchen und Mikropartikel, z.B. auch Pollen, aus der Außenluft fernhält. Bestandteil des Systems ist außerdem die Umluftschaltung, durch die – z.B. bei Geruchsbelästigung –

Außenluft gänzlich ausgeschlossen werden kann.

**Rundumschutzsystem:** Passive Sicherheitstechnik des neuen Tigra mit hochfester Fahrgastzelle, Stahlrohrverstärkungen in den Seitentüren und computerberechneten Verformungszonen vorn und hinten.

**Sicherheitsschlösser:** Freilauf-Schließzylinder in den Türschlössern bieten zusätzlichen Diebstahlschutz.

**Triple-Info-Display:** Serienmäßiges Display zur digitalen Anzeige von Uhrzeit, Datum bzw. Radiosender und Außentemperatur.

**Wegfahrsperr, elektronisch:** Die serienmäßige Opel Wegfahrsperr schärft sich durch das Ausschalten der Zündung sofort und vollautomatisch. Durch einen Eingriff in die Motorelektronik erfüllt die Opel Wegfahrsperr der 3. Generation die Anforderungen der Versicherer. Die Deaktivierung erfolgt bei Annäherung des Schlüssels an das Zündschloß und erfordert damit keinen zusätzlichen Handgriff.

# FARBEN UND POLSTER.



Modell	Tigra 1.4 16V	Tigra Color Line „Just“	Tigra Color Line „Tobacco“	Tigra SPORTS
Polsterart	Arki	Just	Tobacco, Leder	Chequers
Farbe	Schwarz	Schwarz	Beige	Schwarz
<b>Lackierung</b>				
Ananasgelb	•			
<b>Brillant-Lackierung<sup>1)</sup></b>				
Magmarot	•	•		
<b>Zweischicht-Uni-Lackierung<sup>1)</sup></b>				
Schwarz	•	•	•	•
<b>Zweischicht-Metallic-Lackierungen<sup>1)</sup></b>				
Starsilber	•	•	•	•
Brokatgelb	•	•		•
Klassikgrün			•	
<b>Zweischicht-Mineraeffekt-Lackierungen<sup>1)</sup></b>				
Ardenblau	•	•	•	
Polarmeerblau	•		•	•
Keramikblau		•		
Zypressengrün	•	•	•	

<sup>1)</sup> Gegen Mehrpreis

## LACKIERUNG



Ananasgelb

## ZWEISCHICHT-UNI-LACKIERUNG<sup>1)</sup>



Schwarz

## ZWEISCHICHT-METALLIC-LACKIERUNGEN<sup>1)</sup>



Starsilber (M2)



Brokatgelb (M2)



Klassikgrün (M2)

M2 = Metallic    Mi2 = Mineraeffekt    <sup>1)</sup> Gegen Mehrpreis

## BRILLANT-LACKIERUNG<sup>1)</sup>



Magmarot

## ZWEISCHICHT-MINERALEFFEKT-LACKIERUNGEN<sup>1)</sup>



Ardenblau (Mi2)



Zypressengrün (Mi2)



Keramikblau (Mi2)



Polarmeerblau (Mi2)

Opel erfüllt zusätzlich zu den strengen hauseigenen Qualitätsmaßstäben auch die Richtlinien der internationalen Norm ISO 9001 in Design, Entwicklung, Produktion und Service.

Doch Qualität heißt bei Opel weit mehr als die Produktion und Lieferung technisch erstklassiger Fahrzeuge. Mit umfassenden Serviceleistungen rund um jeden Opel garantieren wir unseren Kundinnen und Kunden auch nach der Lieferung unseren hohen Qualitätsstandard.

#### FINANZIERUNGSANGEBOTE.

Die Opel Bank bietet Ihnen auf Basis interessanter Finanzierungsangebote Ihre Finanzierung nach Maß. Und dieses Maß legen Sie bei Ihrem Auto ganz allein fest – nach Ihren persönlichen Anforderungen. Fragen Sie Ihren Opel Händler.

#### LEASINGANGEBOTE.

Z. B. über Opel Leasing können Sie Ihren Opel auch leasen. Leasing paßt sich Ihren finanziellen Bedürfnissen und Möglichkeiten an, denn z. B. nach einer Mietsonderzahlung zahlen Sie nur noch für die Nutzung Ihres Fahrzeuges – mit niedrigen Monatsraten während der Vertragszeit. Damit bleiben Sie finanziell flexibel. Ihr Opel Händler berät Sie gerne.

#### OPEL MASTER LEASE.

Die Opel Master Lease GmbH bietet Ihnen die komplette Fuhrparkverwaltung aus einer Hand. Mit einem Leistungspaket, das maßgeschneidert nach den Bedürfnissen Ihres Unternehmens zusammengestellt wird. Fragen Sie Ihren freundlichen Opel Händler.



#### VERSICHERUNGSSERVICE.

Der Opel Händler-Versicherungsdienst (OVD) rundet das Opel Leistungspaket ab. Wir bieten dem Opel Kunden alle Versicherungen rund um das Auto an. Außerdem regeln wir Versicherungsfälle schnell und bequem. Damit Sie rund um die Uhr sorglos fahren können. Im In- und Ausland.

#### NEUWAGENGARANTIE.

1 Jahr Opel Neuwagengarantie. Diese Garantie gilt für alle Opel Neufahrzeuge für 12 Monate ab Erstzulassungsdatum bzw. ab Lieferung durch den Vertragshändler – ohne Kilometerbegrenzung.

#### MAJOR GUARD.

Mit dieser 2-jährigen Reparaturkosten-Versicherung verlängern Sie die Garantie für Ihren Neuwagen auf insgesamt 3 Jahre. Fragen Sie Ihren Opel Händler.

#### OPEL ASSISTANCE.

Die kostenlose Mobilitäts-Garantie für alle Opel Neufahrzeuge im ersten Jahr. Wo immer Sie unterwegs sind, die Opel Assistance hilft Ihnen weiter. In über 30 europäischen Ländern – rund um die Uhr. Mit starken Leistungen wie Pannenhilfe, Abschleppdienst, Mietwagen-Service, Hotelunterbringung oder der Organisation Ihrer Weiterreise per Bahn oder Flugzeug. Und noch ein zusätzliches Opel Plus: Falls Sie diese Leistungen nicht mehr missen möchten, gibt's eine kostengünstige Verlängerung der Opel Assistance für das zweite und dritte Jahr. Außerdem auf Wunsch: Opel Assistance Premium, das Extra-Schutzpaket zum attraktiven Preis mit noch weiter reichenden Leistungen. Falls Sie mehr über die Mobilitäts-Garantie für Opel Neufahrzeuge wissen möchten, Ihr freundlicher Opel Händler informiert Sie gern!

#### OPEL RENT MIETWAGENSERVICE.

Opel rent erhält Ihre Mobilität, wenn Ihr Fahrzeug, bedingt durch einen Werkstattaufenthalt, einmal ausfallen sollte. Ebenso können Sie zu günstigen Mietpreisen Ihren Wunsch Opel in Ruhe testen. Fragen Sie Ihren Opel Händler.

#### 6 JAHRE GARANTIE GEGEN DURCHROSTUNG.

Opel gibt Ihnen die sichere Langzeitgarantie gegen Durchrostung. Voraussetzung: Sie lassen Ihren Wagen gemäß Inspektionsscheckheft warten und alle nötigen Inspektionen durchführen.

#### 3 JAHRE GARANTIE FÜR OPEL STARTERBATTERIE.

Mit der 3-Jahres-Garantie für jede neue, aber auch jede später eingebaute Original Opel Batterie gibt es auch im dicksten Winter keine Probleme mehr.

#### 1 JAHR OPEL GEWÄHRLEISTUNG FÜR ORIGINAL OPEL TEILE UND ZUBEHÖR.

Die Opel Vertragspartner geben Ihnen für Original Opel Teile und Zubehör 1 Jahr Gewährleistung. Natürlich ohne Kilometerbegrenzung. Aus- und Einbau eingeschlossen, sofern er in einer Opel Vertragswerkstatt erfolgt.

#### TEILE- UND ZUBEHÖRSERVICE.

Alles, was Ihren Opel noch praktischer, komfortabler oder auch individueller macht, gibt es im Opel Shop bei Ihrem Opel Händler. Fragen Sie Ihren Opel Händler, er berät Sie gern.

#### EUROPAWEITER KUNDENSERVICE.

In ganz Europa stehen rund 7000 Opel Servicebetriebe bereit, um Sie individuell, fach- und termingerecht zu betreuen. Zu dem guten Service gehört auch, daß Ihnen bis ins Detail erklärt wird, was warum instand gesetzt und wie es in Rechnung gestellt wurde.

#### OPEL IN DEN NEUEN MEDIEN.

Der gewohnte Opel Service macht auch vor dem neuen Medienzeitalter nicht halt: Bereits seit dem 1.1.1996 präsentiert sich Opel im Internet. Die Adresse für die Opel Homepage mit viel Wissenswertem nicht nur rund um das Auto lautet: <http://www.opel.com>. Surfen Sie mit durchs Opel Universe.

#### OPEL PHONEWAY

Ihr Opel Händler bietet Ihnen nicht nur die modernsten mobilen Kommunikationseinrichtungen, sondern auch einen kompletten Qualitätsservice. Er ist Ihr Fachmann für alle Ansprüche an die mobilen Kommunikationssysteme. Ob Sie Ihr Mobiltelefon zusammen mit Ihrem neuen Wagen bestellen oder in das vorhandene Fahrzeug einbauen lassen, die Installation wird von gut geschulten Fachkräften mit speziell für Ihr Automobil entwickelten Einbaulösungen durchgeführt.