

VECTRA



McCANN-ERICKSON

250/1 Best.-Nr.: 01/03013/9901 Auf umweltfreundlichem, chlorfreiem Papier gedruckt.

Die Abbildungen in diesem Prospekt enthalten teilweise auch Sonderausstattungen, die nicht zum serienmäßigen Lieferumfang gehören.
Der Inhalt entspricht dem Stand bei Drucklegung (12/98). Wir behalten uns Änderungen von Konstruktion und Ausstattung vor. Druckfarben geben den wirklichen Farbton nur annähernd wieder. Gezeigte Sonderausstattungen gegen Mehrpreis. Außerhalb der Bundesrepublik Deutschland können Angebot, Technik und Ausstattung unserer Fahrzeuge abweichen. Bitte informieren Sie sich über die genaue Ausstattung unserer Fahrzeuge bei Ihrem Opel Partner. ADAM OPEL AG, Rüsselsheim



Auto-Klein
Vertragshändler der Adam Opel A.G.
Hargard 9
52156 Monschau
Telefon 0 24 72/22 46
Fax 0 24 72-53 51





Temperament, Kraft, Eleganz.
Ein neuer Vectra mit
neuem Gesicht.

Sie haben
viel erreicht. Zeit, sich neue
Ziele zu setzen.



Als 1995 der damals brandneue Opel Vectra II die ersten begehrliehen Blicke der Autofahrer auf sich zog, war das der Beginn einer steilen Karriere. Denn der Vectra ist

Der nach wie vor beliebteste Vectra: Die klassische Stufenheck-Variante signalisiert Modernität, Dynamik und Temperament.

seitdem der erfolgreichste Mittelklassewagen in Europa. Eine echte Erfolgsstory.

Anerkennung von vielen Seiten, von

Fachleuten genauso wie von seinen

Besitzern. Doch weil nichts so voll-

kommen ist, daß es nicht noch besser

werden könnte, haben wir ihn weiter-

entwickelt. Dabei ist es nicht bei



Äußerlichkeiten geblieben. Zwar hat der Vectra seinen unverwechselbaren

Charakter behalten, aber er wurde um viele interessante

Aspekte bereichert. Was sofort ins Auge fällt: Der Vectra

ist noch dynamischer und athletischer geworden. Der

Innenraum präsentiert sich großzügig und offen, jetzt

auch in leichten, hellen Farbtönen. Nicht zuletzt wurden Motoren, Bremsen

und Fahrwerk weiter optimiert. Viel Emotion, viel Innovation. Genug, um dem

grauen Straßenalltag auf und davon zu fahren.

3 Karosserievarianten, alle im neuen, frischen Vectra-Design. Zum Beispiel hier mit dem sportlichen Fließheck.



Seine Vitalität
wirkt ansteckend.

Es macht Freude, einen Opel Vectra zu besitzen. Und mit optimiertem DSA-Fahrwerk und weiter verbesserten Motoren macht es mehr denn je Spaß, ihn zu fahren. Der Eindruck von Klasse und Wertigkeit wird durch neue Farben, neue Polster-Dessins und verchromte Türöffner zusätzlich unterstrichen. Auch aus dem Fond gibt es gute Neuigkeiten zu vermelden. So wurde durch eine Änderung der Vordersitzlehnen-Kontur die Kniefreiheit auf den Rücksitzen merklich vergrößert.



Schützen Sie, was Ihnen wertvoll ist. Der Opel Vectra hilft Ihnen dabei. Seine hochmoderne Sicherheitstechnologie begleitet Sie auf allen Straßen. Zur Serien-



ausstattung im neuen Modell gehören ABS, Opel Full Size Airbags und Seitenairbags für Fahrer und Beifahrer. Darüber hinaus wurde das DSA-Fahrwerk neu abgestimmt, und es kommen 15"-Räder zum Einsatz. Das

Fahrverhalten konnte dadurch weiter verbessert werden. Größere Bremscheiben vom bringen ein weiteres Plus an Sicherheit. Und Ihnen das gute Gefühl zu wissen: Der Vectra bringt Sie nicht nur zügig in Fahrt, sondern auch wieder sicher zum Stehen.

Sich geborgen zu fühlen ist eine Sache.
Wirklich geschützt zu sein
eine andere.



*Voller technischer
Rafinessen. Der
zukunftsweisende
1.8 16V ECOTEC-
Motor.*

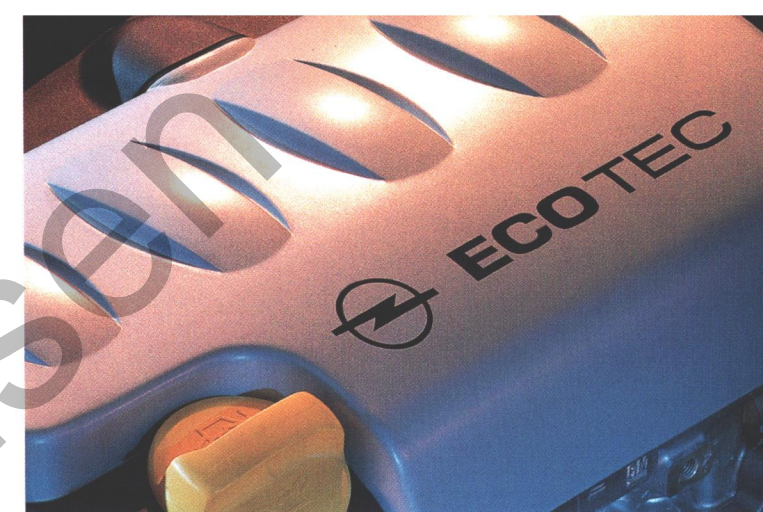

**Kraft soll man spüren.
Nicht hören.**

Keine Frage: Diese Triebwerke gehören zum Allerfeinsten, was unter den Motorhauben dieser Fahrzeugklasse zu finden ist. Wobei es nicht um bloße Leistung geht, sondern auch um Laufkultur und Durchzugsvermögen. Oder um die Tatsache, daß der Vectra nur selten an der Zapfsäule und noch seltener in der Werkstatt vorfährt.

Die 1.6 16V- und 2.0 16V ECOTEC-Motoren wurden optimiert und leisten jetzt ihren Dienst sogar noch laufruhiger und sparsamer als bisher. Ganz neu entwickelt wurde der 1.8 16V ECOTEC-Motor. Ein wahres Meisterstück, das Kraft und Elastizität mit beispielloser Effizienz zur Verfügung stellt.

Dasselbe gilt für die 2.0 16V ECOTEC-Turbodiesel-Motoren, die bereits im Vorgängermodell für Furore gesorgt haben.

*Ein 4-Zylinder mit
der Laufruhe eines
6-Zylinders. Die bei-
den Ausgleichswellen
im neuen 2.0 16V
ECOTEC-Motor
lassen diesen
Eindruck entstehen.*

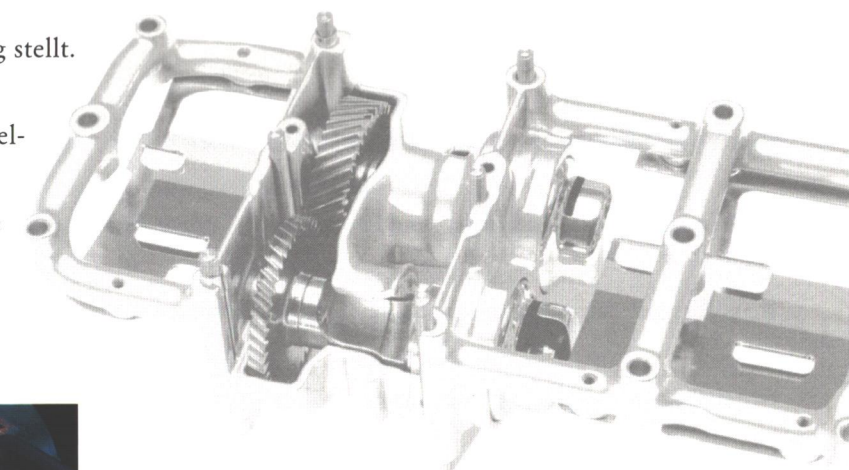

*Die Qualitäten des 2.0
DTI 16V ECOTEC-
Turbodiesels kennt man
bereits. Seit wenigen
Monaten rundet er die
Dieselmotorenpalette
des Vectra nach oben
ab.*



Vectra + Vectra Comfort

Schön, wenn ein Auto von Anfang an so viel in eine Beziehung einbringt wie der Vectra. Er hat alles, was man für gehobenen Fahrspaß braucht. Unter anderem

- 1.6 16V ECOTEC-Motor mit 74 kW/100 PS
- Antiblockiersystem (ABS)
- 6 J x 15-Räder mit Reifen der Größe 195/65 R15
- Flachgewebe-Polster „Bob“, wahlweise in Schwarz oder Beige
- asymmetrisch geteilte Rücksitzlehne mit Mittelarmlehne und Durchlademöglichkeit
- Full Size Airbags und Seitenairbags für Fahrer und Beifahrer
- Servolenkung
- Lenksäule, höhenstellbar
- Zentralverriegelung mit Funkfernbedienung und Diebstahlsicherung
- Triple-Info-Display
- Drehzahlmesser
- Wärmeschutzverglasung, grüngetönt

Es gibt Autofahrer, die auf hohen Komfort nicht verzichten wollen. Und andere, die nicht darauf verzichten können. Für sie gibt es den **Vectra Comfort**. In diesem Modell wurde die

Serienausstattung um folgende Annehmlichkeiten ergänzt:

- Klimaanlage, FCKW-frei
- elektrische Fensterheber vorn
- elektrisch einstellbare und beheizbare Außenspiegel
- Mittelarmlehne vorn
- 3. Kopfstütze und Dreipunkt-Sicherheitsgurt statt des serienmäßigen Beckengurtes auf dem mittleren Rücksitz

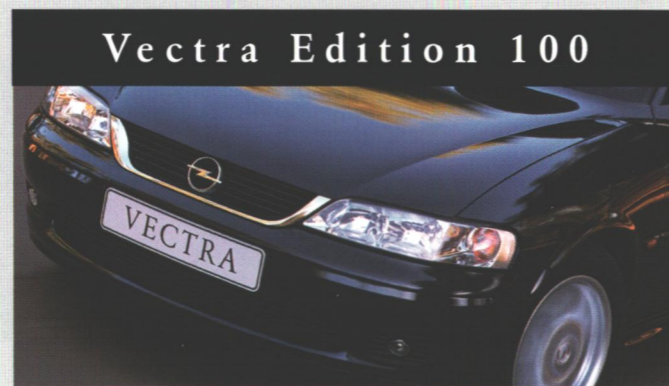

Vectra Edition 100

Am 21. Januar 1999 blickt Opel zurück auf 100 Jahre

Automobilbau. Klar, daß wir uns bei der Jubiläums-Edition

Vectra Edition 100 ganz besondere Mühe gegeben haben. Zu-

sätzlich zur Ausstattung des Vectra Comfort bietet sie weitere

Highlights im und ums Auto, z. B.

- wahlweise Velours-Polsterstoff „Rigoletto“ in Schwarz oder Beige oder Flachgewebe-Polsterstoff „Quadras“ in Schwarz
- 4 Leichtmetallräder im exklusiven 100-Jahre-5-Speichen-Design
- Radio CAR 400 mit Lenkradfernbedienung
- Lederlenkrad
- Beleuchtungspaket mit beleuchtetem Make up-Spiegel, Leseleuchten vorn und hinten und Türöffnungsleuchten
- Nebelscheinwerfer, in Frontspoiler integriert
- Türgriffe in Wagenfarbe

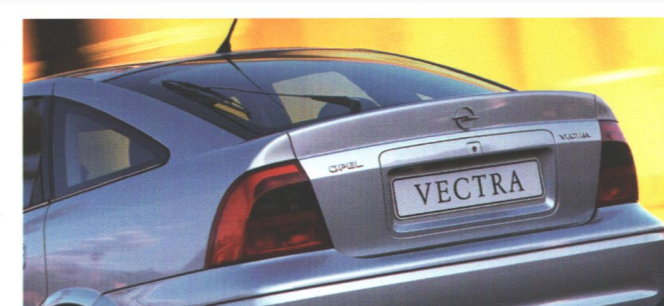

Vectra Sport

Ganz schön aufregend: der **Vectra Sport**. Seine Dynamik zieht die Blicke förmlich auf sich. Sein Temperament läßt den automobilen Durchschnitt weit hinter sich. Basierend auf der

Ausstattung des Vectra Edition 100, bietet er zusätzlich serienmäßige Extras wie

- 1.8 16V ECOTEC-Motor mit 85 kW/115 PS
- Sportfahrwerk, tiefergelegt
- 4 Leichtmetallräder der Größe 7 J x 16 im Twispoke-Design* mit Bereifung der Größe 205/55 R16
- Sportsitze vorn
- Flachgewebe-Polster „Dakar“
- Leder-Sportlenkrad
- Bordcomputer mit Multi-Info-Display
- Titan-Applikationen im Innenraum
- schwarze B- und C-Säulen

* Ein Angebot der Irmischer GmbH

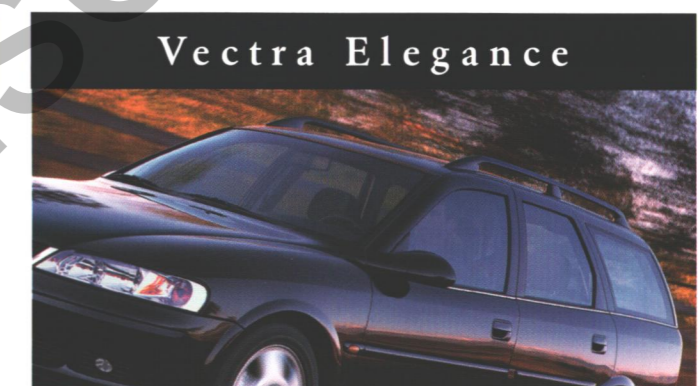

Vectra Elegance

Nur wenige Mittelklassewagen sprechen so viele Fahrer an wie der Vectra. Darunter auch solche, für die ein hoher Anspruch an sich selbst und andere zu ihrer ganz persönlichen Lebensauffassung gehört. Der **Vectra Elegance** kommt diesem Fahrertypus sicher am nächsten. Ein außergewöhnliches Komfort-Erlebnis, das schon in der Serie beginnt. Zur Ausstattung des Vectra Edition 100 kommen hinzu:

- 1.8 16V ECOTEC-Motor mit 85 kW/115 PS
- 4 Leichtmetallräder der Größe 6 J x 16 im 7-Speichen-Design mit Reifen der Größe 205/55 R16
- Velours-Polsterstoff „Dots“, wahlweise in Schwarz oder Beige
- Timbalex-Holzeinlagen im Innenraum
- Klimatisierungsautomatik, FCKW-frei
- elektrische Fensterheber auch hinten
- Bordcomputer mit Multi-Info-Display
- Geschwindigkeitsregler
- schwarze B- und C-Säulen

Ausstattungen.



Sicherheit für 5 Personen. Mit 3. Kopfstütze hinten und 3-Punkt-Sicherheitsgurt statt des serienmäßigen Beckengurtes für den mittleren Sitz (serienmäßig ab Vectra Comfort).

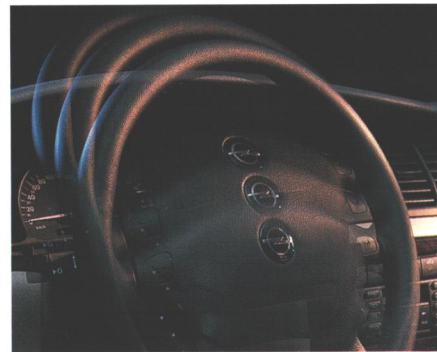

Wie für Sie geschaffen. Das Lenkrad des Opel Vectra ist in der Höhe einstellbar.

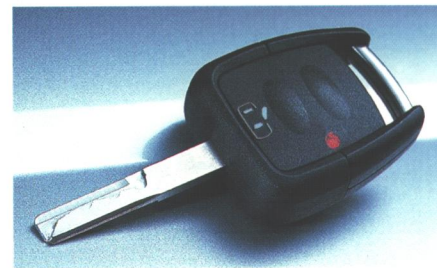

Sicher und bequem. Zentralverriegelung mit Fernbedienung im Zündschlüssel. Das codierte Funksignal ändert sich mit jedem Schließvorgang.

	Vectra	Vectra Comfort	Vectra Edition 100	Vectra Sport	Vectra Elegance
Ablagebox im Laderaumboden (nur bei Caravan)	●	●	●	●	●
Airbag-System: Opel Full Size- und Seitenairbag für Fahrer und Beifahrer	●	●	●	●	●
Aktivgurtsystem: Dreipunkt-Sicherheitsgurte mit Aufrollautomatik vorn und hinten	● ¹⁾	●	●	●	●
Höheneinstellbare Gurtumlenkpunkte vorn und hinten außen	●	●	●	●	●
Pyrotechnische Gurtstraffer vorn	●	●	●	●	●
Sitzrampen in den Vordersitzen	●	●	●	●	●
Antiblockiersystem (ABS) , elektronisch geregelt	●	●	●	●	●
Außenspiegel , Fahrerseite asphärisch geformt, Gehäuse in Wagenfarbe	●	●	●	●	●
von innen einstellbar	●	-	-	-	-
elektrisch einstell- und beheizbar	○	●	●	●	●
Bordcomputer mit 6 Funktionen, Check-Control-System und Multi-Info-Display	○	○	○	●	●
3. Bremsleuchte	●	●	●	●	●
Chromleiste am Kühlergrill	●	●	●	●	●
Dachreling (nur bei Caravan)	●	●	●	●	●
Doppeltonhorn	- ²⁾	●	●	●	●
Drehzahlmesser und Warnanzeige bei Öl- und Kraftstoffmangel	●	●	●	●	●
Fensterheber elektrisch, mit Tippfunktion und Einklemmschutz vorn	○	●	●	●	-
vorn und hinten	○	○	○	○	●
Funkuhr , digital	● ³⁾	● ³⁾	●	●	●
Geschwindigkeitsregler (nicht mit 1.6 16V-Motor)	○	○	○	○	●
Getriebe	siehe „Technische Daten“				
Innenbeleuchtung mit Kontakten an allen Seitentüren und Ausschalverzögerung	●	●	●	●	●
2 Spots vorn	-	-	●	●	●
Beleuchtete Make up-Spiegel in Sonnenblenden	-	-	●	●	●
Leseleuchten hinten	-	-	●	●	●
Türeinstiegleuchten, rundum	-	-	●	●	●
Klimaanlage , FCKW-frei	○	●	●	●	-
Klimatisierungsautomatik , FCKW-frei	○	○	○	○	●
Laderaumabdeckung , verschiebbar (nur bei Caravan)	●	●	●	●	●
Lederlenkrad mit Radiofernbedienung	- ⁴⁾	- ⁴⁾	●	●	●
Lenksäule höheneinstellbar	●	●	●	●	●
Mittelkonsole mit Ablagefach	●	●	●	●	●
Motor	siehe „Technische Daten“				
Nebelscheinwerfer , in Stoßfänger integriert	○	○	●	●	●
Radio CAR 400, Philips Stereo-Cassetten-Radio, 4x 7 Watt, 6 Lautsprecher, UKW/MW/LW, Verkehrsfunk (erweitertes RDS-EON), Cassetten-Programm-Suchsystem, „Dolby B“, Autoreverse, Telefonstummenschaltung, automatische Unterbrechung bei eingestelltem Verkehrsfunk und eingehendem Telefonsignal, Telefon-Audio-Programm, Diebstahlcodierung, abnehmbares Bedienteil, Fernbedienung am Lenkrad	○	○	●	●	●
Räder und Reifen: Stahlräder 6 J x 15 mit Reifen 195/65 R15	●	●	-	-	-
Radabdeckungen, ganzflächig	●	●	-	-	-
4 Leichtmetallräder 6 J x 15 im „100“-Design	-	-	●	-	-
4 Leichtmetallräder 7 J x 16 im Twin-Spoke-Design mit Reifen 205/55 R16	-	-	-	● ⁵⁾	-
4 Leichtmetallräder 6 J x 16 im 7-Speichen-Design mit Reifen 205/55 R16	-	-	-	-	●
Reserverad, Stahl, vollwertig	●	●	●	● ⁶⁾	●

	Vectra	Vectra Comfort	Vectra Edition 100	Vectra Sport	Vectra Elegance
Reinluftfiltersystem mit Pollenfilter und Umluftschaltung	●	●	●	●	●
Rückleuchten getönt	●	●	●	●	●
Scheibenbremsen rundum, vorn innenbelüftet	●	●	●	●	●
Servolenkung	●	●	●	●	●
Sicherheitskarosserie mit Rundumschutzsystem: Computerberechnete Verformungszonen	●	●	●	●	●
DSA-Multi-Link-Fahrwerk	●	●	●	●	●
PRS, auskuppelnde Pedalbox	●	●	●	●	●
Sicherheitslenksäule	●	●	●	●	●
Stahlrohrverstärkung in den Seitentüren	●	●	●	●	●
Verstärkte Säulen und Schweller	●	●	●	●	●
Verwindungssteife Fahrgastzelle	●	●	●	●	●
Sicherheitsnetz für Laderaum (nur bei Caravan)	●	●	●	●	●
Sicherheitsschlösser mit Freilaufschließzylinder	●	●	●	●	●
Sitze: Sitzhöhen-einstellung, Fahrer	●	●	●	●	●
Lendenwirbelstütze vorn, einstellbar	●	●	●	●	●
3 Kopfstützen hinten, höhen- und neigungseinstellbar	○	●	●	●	●
Mittelarmlehne vorn	-	●	●	●	●
Mittelarmlehne hinten, ausklappbar, mit Durchlademöglichkeit	●	●	●	●	●
Rücksitzlehne verriegelbar, 1/2 zu 3/4 geteilt umklappbar	●	●	●	●	●
Sportsitze vorn, mit ausziehbarer Oberschenkelauflage	-	-	●	-	-
Tasche an Vordersitzrücken	-	-	●	●	●
Sportfahrwerk , 20 mm tiefergelegt, speziell abgestimmt mit strafferen Federn und Dämpfern	-	-	-	●	-
Stoßfänger und Kühlergrill in Wagenfarbe	●	●	●	●	●
TC-Plus , Traktionskontrolle mit Motor- und Brems-eingriff (nur mit 2.0 16V- und 2.5 V6-Motor)	-	●	●	●	●
Timbalex-Holzeinlagen an der Mittelkonsole und am Schaltknäuf	-	-	-	-	●
Titan-Dekor im Mittelteil der Armaturentafel, am Schaltknäuf und an der Einfassung der Instrumente	-	-	-	●	-
Triple-Info-Display zur Anzeige von Uhrzeit, Datum bzw. Radiosender und Außentemperatur	○ ⁷⁾	○ ⁷⁾	●	-	-
Türäußengriffe in Wagenfarbe	-	-	●	●	●
Türinnengriffe verchromt	●	●	●	●	●
Türeinstiegleisten im „100“-Design vorn	-	-	-	-	-
Wärmeschutzverglasung , grüngetönt	●	●	●	●	●
Wegfahrsperre , elektronisch (anerkannt von AZT und TÜV)	●	●	●	●	●
Zentralverriegelung mit Funkfernbedienung und Diebstahlsicherung	●	●	●	●	●

● = Serienausstattung ○ = Sonderausstattung - = nicht lieferbar

- Dreipunkt-Sicherheitsgurt hinten Mitte Sonderausstattung
- Serie in Verbindung mit Dieselmotoren oder Klimaanlage bzw. Klimatisierungsautomatik
- Funkgesteuert nur in Verbindung mit Radio
- Radiofernbedienung Serie mit Radios CAR 400, CDR 500, CCR 600 und CCRT 700
- Ein Angebot der Irmischer GmbH
- Reserverad 195/65 R15, Stahl
- Serienmäßig in Verbindung mit Radio

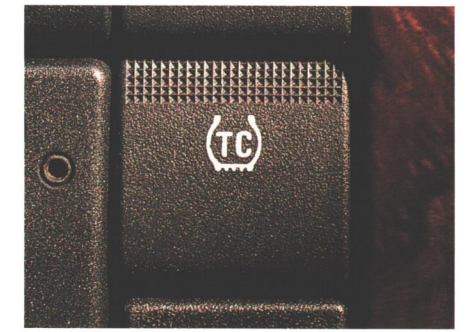

Das Traction-Control-System TC-Plus. Die elektronische Anti-schlupfregelung verbindet ein Durchdrehen der Räder (serienmäßig in Verbindung mit 2.0 16V und 2.5 V6).



Alle wichtigen Informationen auf Abruf. Der Bordcomputer mit Check-Control-System gibt Ihnen klare Auskunft.



Wohlfühlen vorprogrammiert. Die FCKW-freie Klimatisierungsautomatik mit Temperaturvorwahl (serienmäßig für Vectra Elegance).

Technische Daten.

Motoren	1.6 16V ECOTEC	1.8 16V ECOTEC	2.0 16V ECOTEC	2.5 V6 ECOTEC	2.0 DI 16V ECOTEC Turbodiesel mit Direkteinspritzung	2.0 DTI 16V ECOTEC Turbodiesel mit Direkteinspritzung
Kraftstoff	Super bleifrei ¹⁾	Super bleifrei ¹⁾	Super bleifrei ¹⁾	Super bleifrei ¹⁾	Diesel	Diesel
Anzahl der Zylinder	4	4	4	6	4	4
Bohrung in mm	79,0	80,5	86,0	81,6	84,0	84,0
Hub in mm	81,5	88,2	86,0	79,6	90,0	90,0
Hubraum in cm ³	1598	1796	1998	2498	1995	1995
Max. Leistung in kW (PS)	74 (100)	85 (115)	100 (136)	125 (170)	60 (82)	74 (100)
bei min ⁻¹	6000	5400	5600	5800	4300	4300
Max. Drehmoment in Nm	150	170	188	230	185	205
bei min ⁻¹	3600	3400	3200	3200	1800	1600
Verdichtungsverhältnis	10,5:1	10,5:1	10,8:1	10,8:1	18,5:1	18,5:1
Modelle/Motoren						
Vectra	●	○	—	—	○	○
Vectra Comfort	●	○	○	○	○	○
Vectra Edition 100	●	○	○	○	○	○
Vectra Sport	—	●	○	○	—	○
Vectra Elegance	—	●	○	○	—	○
Getriebe/Achsübersetzung						
5-Gang, manuell	●/3,94	●/3,74	●/3,57	●/4,05	●/3,57	●/3,74
4-Stufen-Automatik	○/4,12	○/4,12	○/2,81	○/2,81	—	—
Elektrische Ausrüstung						
Batteriespannung in V	12	12	12	12	12	12
Batteriekapazität in Ah	44	44	44 ²⁾	55	70	70
Drehstromlichtmaschine in A	70	70	70	100	70	70
Kraftstoffverbrauch in l/100 km nach 93/116 EG						
5-Gang/Automatik						
Limousine 4türig						
Innerstädtisch	10,1/11,8	10,6/11,9	12,3/13,9	13,5/14,9	7,7/—	8,1/—
Außerstädtisch	5,8/6,4	5,8/6,3	6,5/6,8	7,5/7,6	4,6/—	4,8/—
Gesamt	7,4/8,4	7,6/8,4	8,6/9,4	9,7/10,3	5,7/—	6,0/—
CO ₂ -Emission (g/km)	178/202	183/202	205/224	233/248	151/—	161/—
Limousine 5türig						
Innerstädtisch	10,2/11,8	10,6/11,9	12,3/14,0	13,5/14,9	7,8/—	8,2/—
Außerstädtisch	5,9/6,4	5,8/6,3	6,5/6,9	7,5/7,6	4,7/—	4,9/—
Gesamt	7,5/8,4	7,6/8,4	8,6/9,5	9,7/10,3	5,8/—	6,1/—
CO ₂ -Emission (g/km)	180/202	183/202	205/226	233/248	153/—	163/—
Caravan 5türig						
Innerstädtisch	10,3/11,9	10,7/12,0	12,3/14,1	13,6/15,0	7,9/—	8,2/—
Außerstädtisch	6,2/6,7	6,1/6,6	6,8/7,2	7,6/7,7	5,1/—	5,1/—
Gesamt	7,7/8,6	7,8/8,6	8,8/9,7	9,8/10,4	6,1/—	6,2/—
CO ₂ -Emission (g/km)	185/207	188/207	209/231	236/250	161/—	166/—
Höchstgeschwindigkeit in km/h						
5-Gang/Automatik						
Limousine	193/178	203/198	215/212	230/227	178/—	195/—
Caravan	185/170	195/190	207/200	222/215	170/—	187/—
Beschleunigung von 0 auf 100 km/h in s						
5-Gang/Automatik						
Limousine	12,5/14,5	11,0/12,5	10,0/11,0	8,5/9,5	15,5/—	13,0/—
Caravan	13,5/15,5	12,0/13,5	10,5/11,5	9,0/10,0	17,0/—	14,0/—
Steigfähigkeit max. in %						
5-Gang/Automatik						
Limousine	50,0/51,0	55,0/54,5	54,0/55,5	> 60,0/> 60,0	53,5/—	> 60,0/—
Caravan	49,0/48,0	52,5/52,0	51,0/52,5	> 60,0/58,0	53,5/—	59,0/—
Anhängelast bei 12% Prüfsteigung in kg						
Limousine, gebremst/ungebremst						
5-Gang	1100/635	1350/660	1300/680	1500/700	1000/660	1300/700
Automatik	1200/635	1500/660	1350/680	1500/700	—/—	—/—
Caravan, gebremst/ungebremst						
5-Gang	1000/670	1450/680	1200/700	1500/730	1000/670	1200/725
Automatik	1100/670	1400/680	1400/700	1500/730	—/—	—/—

	Vectra Limousine		Vectra Caravan
	4türig	5türig	5türig
Wagenabmessungen in mm			
Länge	4477	4477	4490
Breite exkl./inkl. Außenspiegel	1707/1841	1707/1841	1707/1841
Höhe (bei Leergewicht, bei Caravan inkl. Dachreling)	1425	1425	1490
Radstand	2637	2637	2637
Spurweite vorn	1484	1484	1484
Spurweite hinten	1473	1473	1473
Wendekreis in m	11,3	11,3	11,3
Gepäckraumabmessungen in mm			
Länge am Boden bei umgeklappten Rücksitzen	1637	1637	1711
Bis Rücksitzlehne	—	1039	1083
Höhe der Ladekante	—	486	567
Höhe von Gepäckraumboden bis Dachhimmel	—	806	856
Öffnungshöhe	—	—	769
Öffnungsbreite in Höhe Gürtellinie	—	917	1065
Breite am Radeinbau	915	915	963
Gepäckrauminhalt in l nach ECIE-Meßmethode			
Nur Gepäckraum (bei Caravan bis Laderaumabdeckung)	500	480	460
Bei umgeklappten Rücksitzen bis unters Dach	1240	1180	1490
Gewichte und Achslasten in kg			
Grundmodelle mit serienmäßigem Motor			
Leergewicht inkl. 75 kg Fahrergewicht	1280	1295	1320
Zulässiges Gesamtgewicht	1735	1750	1835
Zulässige Vorderachslast	870	870	840
Zulässige Hinterachslast	920	920	1000
Zuladung	455	455	515
Zulässige Dachlast ³⁾	100	100	100
Kraftstofftank-Füllmenge in l	60	60	60
Reifen- und Rädergrößen			
	Vectra Vectra Comfort Vectra Edition 100	Vectra Sport	Vectra Elegance
Reifengröße	195/65 R15	205/55 R16	205/55 R16
Rädergröße	6 J x 15	7 J x 16	6 J x 16

● = Serie ○ = Sonderausstattung — = nicht verfügbar

¹⁾ Unter Vermeidung hoher Motorlast oder Vollastfahrt sowie Bergfahrten mit Anhänger oder hoher Zuladung ist die Verwendung von unverbleitem Normalbenzin möglich

²⁾ In Verbindung mit Automatik-Getriebe Batterie 55 Ah

³⁾ Unter Berücksichtigung des zulässigen Gesamtgewichts. Aus Sicherheitsgründen wird empfohlen, mit Dachlast nicht schneller als 120 km/h zu fahren

Alle Werte beziehen sich auf Basismodelle mit serienmäßiger Ausstattung. Die Verbrauchermessung nach Richtlinie 93/116 EG berücksichtigt das in Übereinstimmung mit dieser Vorschrift festgelegte Fahrzeugleergewicht. **Zusätzliche Ausstattungen** können zu geringfügig höheren als den angegebenen Verbrauchs- sowie CO₂-Werten führen. Sie können außerdem das Leergewicht und in manchen Fällen auch die zulässigen Achslasten sowie das zulässige Gesamtgewicht erhöhen bzw. die zulässige Anhängelast reduzieren. Folglich können sie die Höchstgeschwindigkeit vermindern und die Beschleunigungszeiten erhöhen. Die angegebenen Fahrleistungen sind erreichbar bei maximal halber Zuladung.

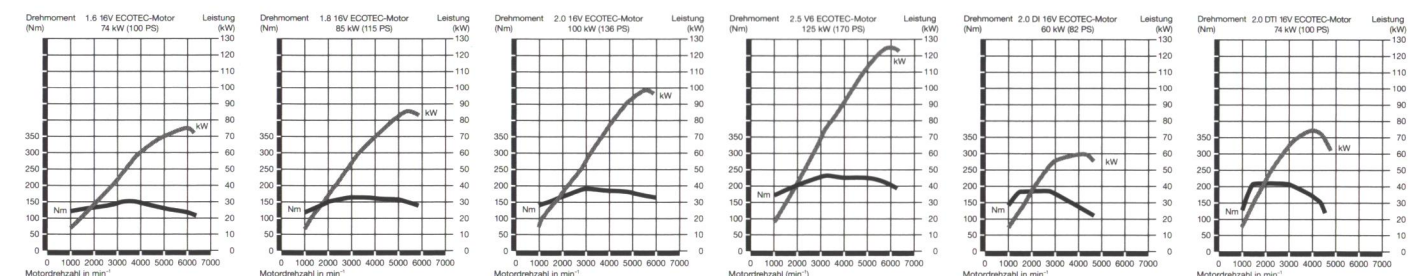
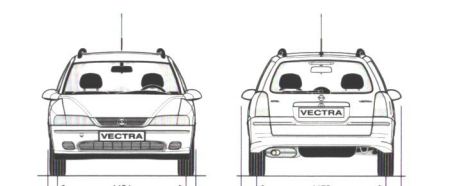
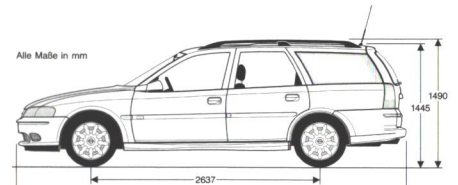
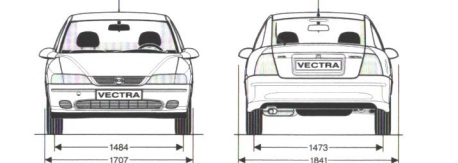
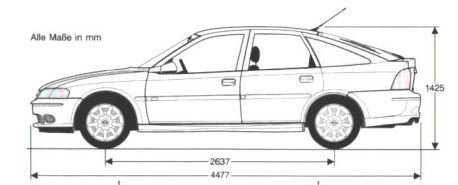
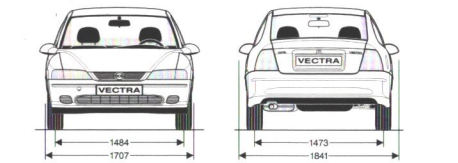

Farben und Polster.



Bob, Beige

Rigoletto, Beige

Dots, Beige

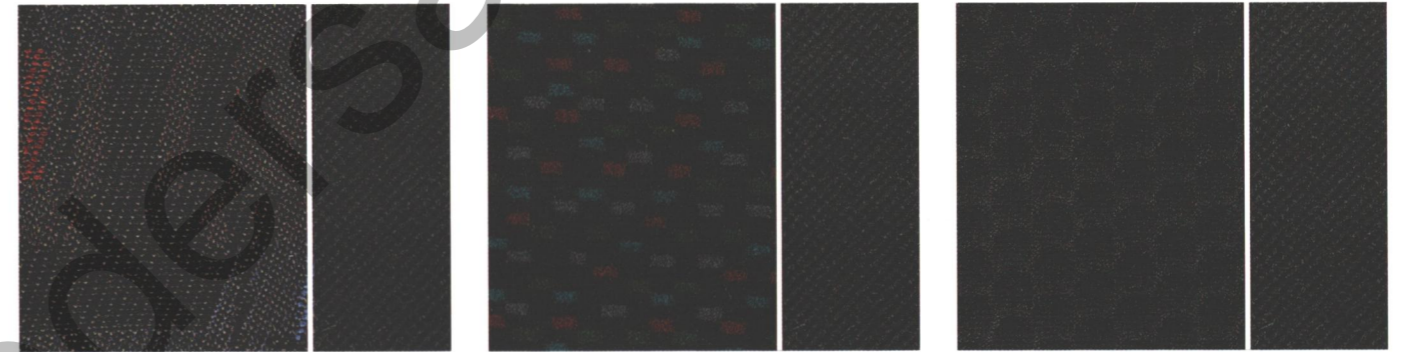

Bob, Schwarz

Rigoletto, Schwarz

Dots, Schwarz

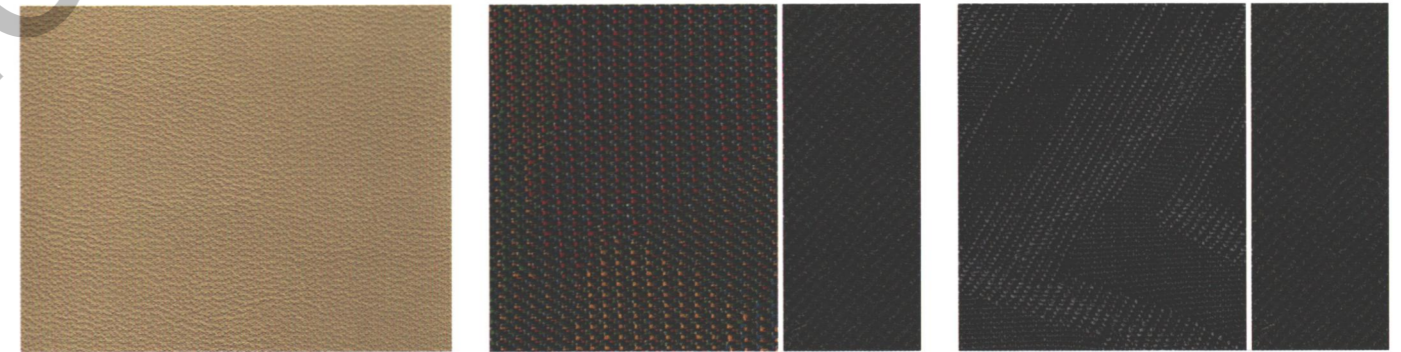

Leder, Beige

Quadras

Dakar



Leder, Schwarz

	Vectra Vectra Comfort		Vectra Edition 100		Vectra Sport	Vectra Elegance		Vectra Edition 100 Vectra Sport Vectra Elegance	
Polsterart	Stoff		Velours		Stoff	Velours		Leder ¹⁾	
Polsterbezeichnung	Bob		Rigoletto		Quadras	Dakar		Dots	
Polsterfarbe	Beige	Schwarz	Beige	Schwarz	Schwarz	Schwarz	Beige	Schwarz	Beige
Armaturentafelfarbe	Schwarz/ Beige	Schwarz	Schwarz/ Beige	Schwarz	Schwarz	Schwarz/ Beige	Schwarz	Schwarz/ Beige	Schwarz/ Beige
Lackierungen									
Casablancaweiß	•	•	•	•	•	•	•	•	•
Königsblau	•	•	•	•	•	•	•	•	•
Tizianrot	•	•	•	•	•	•	•	•	•
Zweischicht-Uni-Lackierung¹⁾									
Schwarz	•	•	•	•	•	•	•	•	•
Zweischicht-Metallic-Lackierungen¹⁾									
Klassikgrün	•	•	•	•	•	•	•	•	•
Starsilber	•	•	•	•	•	•	•	•	•
Zweischicht-Mineraeffekt-Lackierungen¹⁾									
Dschungelgrün	•	•	•	•	•	•	•	•	•
Kodiak	•	•	•	•	•	•	•	•	•
Marseillerot	•	•	•	•	•	•	•	•	•
Nautilusblau	•	•	•	•	•	•	•	•	•
Polarmeerblau	•	•	•	•	•	•	•	•	•
Titansilber	•	•	•	•	•	•	•	•	•

¹⁾ Gegen Mehrpreis
 • = Kombination
 - = nicht lieferbar