





Wir leben Autos.



OPEL ADAM

Preise, Ausstattungen & technische Daten, 22. Februar 2013



ADAM				ADAM	ADAM JAM	ADAM GLAM	ADAM SLAM
Motor		CO ₂ -Emission in g/km kombiniert	Getriebe	mit MwSt. ohne MwSt.	mit MwSt. ohne MwSt.	mit MwSt. ohne MwSt.	mit MwSt. ohne MwSt.
Benzin	1.2 51 kW (70 PS)		5-Gang	11.500,- 9.663,87	13.400,- 11.260,50	14.090,- 11.840,34	14.290,- 12.008,40
		 START/STOP	5-Gang	11.855,- 9.962,18	13.755,- 11.558,82	14.445,- 12.138,66	14.645,- 12.306,72
	1.4 64 kW (87 PS)		5-Gang	-	14.250,- 11.974,79	14.940,- 12.554,62	15.140,- 12.722,69
		 START/STOP	5-Gang	-	14.605,- 12.273,11	15.295,- 12.852,94	15.495,- 13.021,01
	1.4 74 kW (100 PS)		5-Gang	-	14.840,- 12.470,59	15.530,- 13.050,42	15.730,- 13.218,49
		 START/STOP	5-Gang	-	15.195,- 12.768,91	15.885,- 13.348,74	16.085,- 13.516,81

Der Opel ADAM erhielt die folgenden Auszeichnungen

Plus X Award

In den Kategorien Innovation, High Quality, Design, Bedienkomfort

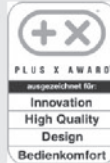

Auto Trophy

Von den Lesern der Auto Zeitung zur Nummer 1 der Citycars gewählt



Die besten Marken in allen Klassen 2013

1. Platz der Auto Bild Leserwahl im Bereich Kleinstwagen „Design“



ADAM & YOU.



Du bist einzigartig – das gilt auch für den neuen Opel ADAM. Allein beim Styling des Außendesigns hast du über 30.000 aufregende Möglichkeiten. Damit kannst du deinen Opel ADAM ganz individuell gestalten.

Ab ins Netz: Auf www.opel.de jetzt deinen Opel ADAM konfigurieren und dich für den Newsletter registrieren, um keine Aktionen und Termine zu verpassen! Und für alle Facebooker: Werde jetzt ADAM Fan!

Im neuen Jahr steht der Opel ADAM dann bei deinem Opel Partner für dich bereit.



Bestell Deinen Opel ADAM jetzt!

Allgemeine Serienausstattung

Sicherheit

Adaptives Bremslicht

Airbagsystem:

- Frontairbags, Fahrer und Beifahrer
- Brust-Becken-Seitenairbags, Fahrer und Beifahrer
- Kopfairbags, vorn und hinten (Frontairbag, Beifahrer, manuell deaktivierbar)

Antiblockiersystem (ABS) mit Kurvenbremskontrolle und Bremsassistent

Berg-Anfahr-Assistent

Elektronische Bremskraftverteilung (EBV)

Elektronisches Stabilitätsprogramm Plus (ESP^{Plus})

Fußgängerschutz

Dreipunktsicherheitsgurte auf allen Plätzen, **Gurtkraftbegrenzer** und pyrotechnische Gurtschlossstraffer sowie doppelter **Gurtstraffer**, vorn, und **Gurtwarner**, auf allen Plätzen

Kopfstützen, vorn und hinten, höhenstellbar

Reifen-Reparatur-Set, inkl. Reifendichtmittel und 12-Volt-Kompressor (ohne Wagenheber)

Seitenaufprallschutz

Sicherheitslenksäule

Auskuppelnde Sicherheitspedale PRS (Pedal Release System)

Tagfahrlicht

Traktionskontrolle mit Motor- und Bremseingriff (TC^{Plus})

Verzurrösen im Gepäckraum

Vorrüstung für Kindersitzbefestigungssystem ISOFIX, inkl. Top-Tether Befestigungsösen, hinten

Komfort & sonstige Ausstattung

Ablagefächer:

- Ablagefach in Instrumententafel, Fahrerseite
- Ablagefach in der Mittelkonsole
- 2 Getränkehalter, in der Mittelkonsole, hinten
- Handschuhfach, mit Unterteilung
- Ablagefach in den Türen, geeignet für 1,5-Liter-Getränkeflaschen
- Ablagefach in den hinteren Seitenwandverkleidungen, geeignet für 1,5-Liter-Getränkeflaschen
- Taschenhaken, seitlich im Gepäckraum

Belüftungssystem mit Pollen- und Aktivkohlefilter

City-Modus:

- Schalter zur Aktivierung des City-Modus
- Erhöhte Lenkunterstützung bei niedrigen Geschwindigkeiten

Drehzahlmesser

Fensterheber, elektrisch, vorn, mit

- Tippfunktion
- Einklemmschutz
- Komfortöffnungs- und Schließfunktion über Funkfernbedienung der Zentralverriegelung

Grillspanne in Chrom

Hochschaltempfehlung über Anzeige im Instrumentendisplay

Karosserie mit Vollverzinkung aller korrosionsgefährdeten Teile

Radio R 3.0:

- 4 x 20 Watt
- 5 Lautsprecher (vorn)
- Stereo-Eingang für externe Audiogeräte (Aux-In; Klinenstecker 3,5 mm)
- 6 x 6 Senderspeicher

Servolenkung, geschwindigkeitsabhängig

Service-Intervall-Anzeige

Sitze:

- Vordersitze mit Easy-Entry Einstieghilfe und Memoryfunktion
- Vordersitze 4fach einstellbar (Länge, Höhe)
- Rücksitzlehne im Verhältnis 50:50 geteilt umklappbar

Make-up-Spiegel in Sonnenblende, Fahrerseite

Steckdose, 12 Volt, in der Mittelkonsole

Stoßfänger, in Wagenfarbe

Wärmeschutzverglasung, getönt

Zentralverriegelung mit Funkfernbedienung

2 Zündschlüssel, davon einer klappbar

ecoFLEX Motorisierung mit Start/Stop System

- ecoFLEX-Fahrassistent: Anzeige für optimiertes Fahren sowie des Verbrauchstrends der letzten 50 km
- Verstärkter Anlasser
- Hochleistungs-Batterie mit intelligenter Steuerung und Sensor
- „eco“-Schalter zur Bedienung der Start/Stop-Funktion
- Reifen mit geringem Rollwiderstand (nur bei 15“ und 16“ Rädern)

Modellbezogene Serienausstattung			
ADAM	ADAM JAM	ADAM GLAM	ADAM SLAM
			Dach in Wagenfarbe oder wahlweise in Midnight Black, Cream White oder Okapi Brown (ohne Mehrpreis)
			Solar Protect®-Wärmeschutzverglasung, im Fond, stark getönt
			Sportfahrwerk
			LED-Rückleuchten
		LED-Tagfahrlicht	LED-Tagfahrlicht
		Panorama-Sonnendach	
	Geschwindigkeitsregler	Geschwindigkeitsregler	Geschwindigkeitsregler
	Bordcomputer	Bordcomputer	Bordcomputer
	Klimaanlage	Klimatisierungsautomatik	Klimatisierungsautomatik
	Lederlenkrad mit Chrom-Elementen	Lederlenkrad mit Chrom-Elementen	Lederlenkrad mit Chrom-Elementen
	Lenksäule, höhen- und längseinstellbar	Lenksäule, höhen- und längseinstellbar	Lenksäule, höhen- und längseinstellbar
	Zündschlüssel auf Außenfarbe abgestimmt	Zündschlüssel auf Außenfarbe abgestimmt	Zündschlüssel auf Außenfarbe abgestimmt
	Türeinstiegsleisten, Aluminium, mit Schriftzug OPEL	Türeinstiegsleisten, Aluminium, mit Schriftzug OPEL	Türeinstiegsleisten, Aluminium, mit Schriftzug OPEL
	Dach-Designlinie, in Chrom	Dach-Designlinie, in Chrom	Dach-Designlinie, in Chrom
Radio R 3.0: - 5 Lautsprecher	Radio CD 3.0 BT: - Freisprecheinrichtung via Bluetooth™-Schnittstelle - USB-Schnittstelle - CD-Player - Lenkradfernbedienung - 5 Lautsprecher	Radio CD 3.0 BT: - Freisprecheinrichtung via Bluetooth™-Schnittstelle - USB-Schnittstelle - CD-Player - Lenkradfernbedienung - 7 Lautsprecher	Radio CD 3.0 BT: - Freisprecheinrichtung via Bluetooth™-Schnittstelle - USB-Schnittstelle - CD-Player - Lenkradfernbedienung - 7 Lautsprecher
Getränkehalter: - 2 Getränkehalter, in der Mittelkonsole, hinten	Getränkehalter: - 2 Getränkehalter, in der Mittelkonsole, hinten	Getränkehalter: - 1 Getränkehalter, in der Mittelkonsole, vorn - 2 Getränkehalter, in der Mittelkonsole, hinten	Getränkehalter: - 1 Getränkehalter, in der Mittelkonsole, vorn - 2 Getränkehalter, in der Mittelkonsole, hinten
Türäußengriffe, in Wagenfarbe	Türäußengriffe, verchromt	Türäußengriffe, verchromt	Türäußengriffe, in Wagenfarbe
Außenspiegel: - Elektrisch einstellbar - Manuell anklappbar - Gehäuse in Wagenfarbe	Außenspiegel: - Elektrisch einstell- und beheizbar - Manuell anklappbar - Gehäuse in Wagenfarbe	Außenspiegel: - Elektrisch einstell- und beheizbar - Manuell anklappbar - Gehäuse in Wagenfarbe	Außenspiegel: - Elektrisch einstell- und beheizbar - Manuell anklappbar - Gehäuse in Wagenfarbe oder farblich auf Dachfarbe abgestimmt
Stoffpolster	Stoffpolster	Stoffpolster	Polster-Kombination Stoff/Ledernachbildung Morrocana, inkl. - Tasche an Vordersitzrücken
Stahlräder 6 J x 15 mit Reifen 185/65 R15	Leichtmetallräder im „Horns“-Design in Silver, 6½ J x 16 mit Reifen 195/55 R16	Leichtmetallräder im „Vintage“-Design in Silver, 6½ J x 16 mit Reifen 195/55 R16	Leichtmetallräder im „Hurricane“-Design in Manoogian, 7 J x 17 mit Reifen 215/45 R17

Sonderausstattung	ADAM	ADAM JAM	ADAM GLAM	ADAM SLAM	
Dach-Paket	mit MwSt. ohne MwSt.				
Dach-Paket - Dach und Außenspiegel in Kontrastfarbe - Solar Protect®-Wärmeschutzverglasung, im Fond, stark getönt					
In Midnight Black (nicht mit Außenfarbe Midnight Black)	31T	—	320,- 268,91	320,- 268,91	ohne Mehrpreis
In Cream White (nicht mit Außenfarben Arctic White und Guacamole White)	27T	—	320,- 268,91	320,- 268,91	ohne Mehrpreis
In Okapi Brown (nur mit Außenfarben Arctic White, Guacamole White, Chocolate Brown, Fire Red oder Curry Red)	50T	—	320,- 268,91	320,- 268,91	ohne Mehrpreis
Twisted-Pakete (nicht in Verb. mit Black-/ White-Paketen, Extreme-Paketen oder Extreme Carbon-Paket)	mit MwSt. ohne MwSt.				
Twisted-Paket "Mojito Green" - Außenspiegel in Mojito Green - Grillspange in Mojito Green - Interior-Dekorelemente in Mojito Green (Armaturentafel und Türen) - Color-Innenrückspiegel in Mojito Green - 16" Leichtmetallräder im „Boomerang“-Design in BiColor Mojito Green					
Mit Außenfarben Arctic White, Rocky Grey, Mojito Green oder Midnight Black (Midnight Black nur mit Polster in Black)	XZV1	—	220,- 184,87	—	—
Wie zuvor, jedoch inkl. Dach-Paket in Midnight Black oder Cream White	XZV4	—	540,- 453,78	—	—
Twisted-Paket "Chocolate Brown" - Außenspiegel in Chocolate Brown - Interior-Dekorelemente in Pearl White (Armaturentafel und Türen) - Color-Innenrückspiegel in Cream White - 17" Leichtmetallräder im „Roulette“-Design in BiColor Anthrazit / Chocolate Brown					
Mit Außenfarben Arctic White, Chocolate Brown, Midnight Black oder Rocky Grey	XZV2	—	—	450,- 378,15	—
Wie zuvor, jedoch inkl. Dach-Paket in Midnight Black, Cream White oder Okapi Brown	XZV5	—	—	770,- 647,06	—
Twisted-Paket "Fire Red" - Außenspiegel in Fire Red - Grillspange in Fire Red - Interior-Dekorelemente in Fire Red (Armaturentafel und Türen) - Color-Innenrückspiegel in Fire Red - 17" Leichtmetallräder im „Swiss-Blade“-Design in BiColor Black / Fire Red	XZV3				
Mit Außenfarben Arctic White, Fire Red, Midnight Black oder Rocky Grey		—	430,- 361,34	—	—
Mit Außenfarben Arctic White, Fire Red, Midnight Black oder Rocky Grey und Polster in Black		—	—	430,- 361,34	—
Mit Außenfarben Arctic White, Guacamole White, Fire Red oder Midnight Black und Polster in Black		—	—	—	300,- 252,10
Wie zuvor, jedoch inkl. Dach-Paket in Cream White oder Midnight Black - Für ADAM JAM und ADAM GLAM zusätzlich mit Außenfarbe Ocean Blue und Polster in Black	XZV6	—	750,- 630,25	750,- 630,25	300,- 252,10

— = nicht verfügbar S = Serie = Unverbindliche Preisempfehlung

Sonderausstattung		ADAM	ADAM JAM	ADAM GLAM	ADAM SLAM
Black-/ White-Pakete (nicht in Verb. mit Twisted-Paketen, Extreme-Paketen oder Extreme Carbon-Paket)		mit MwSt. ohne MwSt.			
ADAM JAM Black-Paket - Dach-Paket in Midnight Black - Interior-Dekorelemente in Midnight Black (Armaturentafel und Türen) - 16" Leichtmetallräder im „Horns“-Design in Midnight Black (nicht in Verb. mit Dach-Paket in Okapi Brown)					
Mit allen Außenfarben (außer Midnight Black), jedoch mit Guacamole White oder Sunny Yellow nur mit Polster in Black	XZV8	—	350,- 294,12	—	—
Wie zuvor, jedoch inkl. 17" Leichtmetallräder im „Hurricane“-Design in Midnight Black (CW13)	XZV8 & RZS & 13P	—	650,- 546,22	—	—
ADAM JAM White-Paket - Dach-Paket in Cream White - Interior-Dekorelemente in Pearl White (Armaturentafel und Türen) - 16" Leichtmetallräder im „Boomerang“-Design in BiColor Cream White					
Mit allen Außenfarben (außer Arctic White, Guacamole White und Caribbean Green), jedoch mit Sunny Yellow nur mit Polster in Black	XZV7	—	420,- 352,94	—	—
Wie zuvor, jedoch inkl. 17" Leichtmetallräder im „Hurricane“-Design in Cream White (CW14)	XZV7 & RZS & 11P	—	620,- 521,01	—	—
ADAM GLAM Black-Paket - Dach-Paket in Midnight Black - Interior-Dekorelemente in Midnight Black (Armaturentafel und Türen) - 17" Leichtmetallräder im „Roulette“-Design in BiColor Midnight Black (nicht in Verb. mit Dach-Paket in Okapi Brown)					
Mit allen Außenfarben (außer Midnight Black), jedoch mit Fire Red, Sunny Yellow, Ocean Blue, Mojito Green oder Caribbean Green nur mit Polster in Black	XZV8	—	—	630,- 529,41	—
ADAM GLAM White-Paket - Dach-Paket in Cream White - Interior-Dekorelemente in Pearl White (Armaturentafel und Türen) - 17" Leichtmetallräder im „Roulette“-Design in BiColor Anthrazit / Cream White					
Mit allen Außenfarben (außer Arctic White und Guacamole White), jedoch mit Fire Red, Sunny Yellow, Ocean Blue, Mojito Green oder Caribbean Green nur mit Polster in Black	XZV7	—	—	630,- 529,41	—
ADAM SLAM Black-Paket - Dach-Paket in Midnight Black - Interior-Dekorelemente in Midnight Black (Armaturentafel und Türen) - 17" Leichtmetallräder im „Hurricane“-Design in Midnight Black (nicht in Verb. mit Dach-Paket in Okapi Brown)					
Mit Außenfarben Arctic White oder Sunny Yellow sowie mit Außenfarben Guacamole White, Chocolate Brown, Fire Red, Curry Red, Rocky Grey, Ocean Blue oder Mojito Green und Polster in Black	XZV8	—	—	—	50,- 42,02
Wie zuvor, jedoch inkl. 18" Leichtmetallräder im „Twister“-Design in Anthrazit mit Clips in Midnight Black (CW28)	XZV8 & 5PC & E9U	—	—	—	700,- 588,24
ADAM SLAM White-Paket - Dach-Paket in Cream White - Interior-Dekorelemente in Pearl White (Armaturentafel und Türen) - 17" Leichtmetallräder im „Hurricane“-Design in Cream White					
Mit Außenfarben Sunny Yellow oder Midnight Black sowie mit Außenfarben Chocolate Brown, Fire Red, Rocky Grey, Ocean Blue oder Mojito Green und Polster in Black	XZV7	—	—	—	50,- 42,02
Wie zuvor, jedoch inkl. 18" Leichtmetallräder im „Twister“-Design in Manooagian mit Clips in Cream White (CW32)	XZV7 & 5PC & 16P & E9H	—	—	—	700,- 588,24





- = nicht verfügbar S = Serie = Unverbindliche Preisempfehlung

Sonderausstattung	ADAM	ADAM JAM	ADAM GLAM	ADAM SLAM
Extreme-Pakete (nicht in Verb. mit Twisted-Paketen oder Black-/White-Paketen)	mit MwSt. ohne MwSt.			
ADAM JAM Extreme-Paket - Dach-Paket in Cream White - Interior Color-Paket „White“ - 17“ Leichtmetallräder im „Hurricane“-Design in Cream White - Grillspange in Cream White - Dekore im „Funky“-Design auf A- und C-Säulen in Cream White - Außenspiegel im „Funky“-Design - Color-Innenrückspiegel im „Funky“-Design - Interior-Dekorelemente Premium in Construction White (Armaturentafel und Türen) - Fußraumteppiche, Velours, 4-teilig, im „Funky“-Design in Black (nicht mit Außenfarben Arctic White und Guacamole White)	CWS	—	790,— 663,87	—
ADAM GLAM Extreme-Paket - Dach-Paket in Cream White - Interior Color-Paket „Cocoa“ - 17“ Leichtmetallräder im „Roulette“-Design in BiColor Copper / Cream White - Außenspiegel im „Chic“-Design - Color-Innenrückspiegel im „Chic“-Design - Interior-Dekorelemente Premium in Chic Brown (Armaturentafel und Türen) - Fußraumteppiche, Velours, 4-teilig, im „Chic“-Design in Cocoa (nur mit Polster in Cocoa; nicht mit Außenfarben Arctic White und Guacamole White)	CWS	—	—	980,— 823,53
ADAM SLAM Extreme-Paket - Dach-Paket in Midnight Black - Grillspange im „Carbon“-Design - Außenspiegel im „Carbon“-Design - Color-Innenrückspiegel im „Carbon“-Design - Fußraumteppiche, Velours, 4-teilig, im „Sport“-Design in Black - Aluminium Sportpedale	CWS	—	—	—
Mit Außenfarbe Sunny Yellow, inkl. - 18" Leichtmetallräder im „Twister“-Design in Anthrazit mit Clips in Midnight Black - Clips Set, 4-teilig, in Sunny Yellow - Dekore im „Sport“-Design auf Dach in Sunny Yellow sowie auf Motorhaube und im Türbereich in Midnight Black - Interior Color-Paket „Yellow“ - Interior Dekorelemente Premium in Galaxy Yellow (Armaturentafel und Türen)	—	—	—	1.250,— 1.050,42
Mit Außenfarbe Fire Red, inkl. - 18" Leichtmetallräder im „Twister“-Design in Anthrazit mit Clips in Midnight Black - Clips Set, 4-teilig, in Fire Red - Dekore im „Sport“-Design auf Dach in Fire Red sowie auf Motorhaube und im Türbereich in Midnight Black - Interior Color-Paket „Red“ - Interior-Dekorelemente Premium in Galaxy Silver (Armaturentafel und Türen)	—	—	—	1.250,— 1.050,42
Interior Color-Pakete	mit MwSt. ohne MwSt.			
Interior Color-Paket „White“ - Akzente im Lederlenkrad in Weiß - Schaltknäuf in Weiß - Handbremshebel in Weiß	CCZ	—	100,— 84,03	—
Interior Color-Paket „Cocoa“ - Lederlenkrad in Braun - Schaltknäuf in Braun - Handbremshebel in Braun	CDT	—	—	—
Mit Polster in Cocoa	—	—	100,— 84,03	—
Interior Color-Paket „Berry“ - Lederlenkrad in Violett - Schaltknäuf in Violett - Handbremshebel in Violett	CGR	—	—	—
Mit Interior-Dekorelementen in Pearl White, Sparkling Rosé, Steel Grey, Midnight Black, Chic Brown, Kaleidoscope Rosé oder Wave Silver (nicht mit Polster in Cocoa)	—	—	100,— 84,03	—
Interior Color-Paket „Red“ - Akzente im Lederlenkrad in Rot - Schaltknäuf in Rot - Handbremshebel in Rot	CGP	—	—	—
Mit Interior-Dekorelementen in Fire Red, Pearl White, Midnight Black, Construction White oder Wave Silver	—	100,— 84,03	—	—
Mit Interior-Dekorelementen in Fire Red, Pearl White, Midnight Black oder Wave Silver und Polster in Black	—	—	100,— 84,03	—
Mit Interior-Dekorelementen in Fire Red, Pearl White, Midnight Black, Wave Silver oder Galaxy Silver und Polster in Black	—	—	—	100,— 84,03
Interior Color-Paket „Yellow“ - Akzente im Lederlenkrad in Gelb - Schaltknäuf in Gelb - Handbremshebel in Gelb	CGQ	—	—	—
Mit Interior-Dekorelementen in Pearl White, Midnight Black, Sunny Yellow, Construction White oder Wave Silver	—	100,— 84,03	—	—
Mit allen Interior-Dekorelementen (außer Fire Red)	—	—	—	100,— 84,03



- = nicht verfügbar S = Serie = Unverbindliche Preisempfehlung

Sonderausstattung		ADAM	ADAM JAM	ADAM GLAM	ADAM SLAM
Design-Pakete		mit MwSt. ohne MwSt.			
Extreme Carbon-Paket - Außenspiegel im „Carbon“-Design - Grillspange im „Carbon“-Design - Color-Innenrückspiegel im „Carbon“-Design (nicht in Verb. mit Twisted-Paketen, Black-/White-Paketen oder Dach-Paket in Okapi Brown)	XIBE	—	180,— 151,26	180,— 151,26	180,— 151,26
Sport-Paket - Frontspoiler- und Heckschürzenlippe - Dachspoiler - Seitenschweller, links und rechts, in Wagenfarbe (nicht für 1.2 oder in Verb. mit FlexFix®-Fahrradträgersystem)	WBP	—	800,— 672,27	800,— 672,27	800,— 672,27
Außenfarben & Polster		mit MwSt. ohne MwSt.			
Außenfarben					
Sonderfarbe Guacamole White, Chocolate Brown, Fire Red sowie Sunny Yellow		235,— 197,48	235,— 197,48	235,— 197,48	235,— 197,48
Zweischicht-Metallic oder -Perleffekt		460,— 386,55	460,— 386,55	460,— 386,55	460,— 386,55
Polster					
Polster-Kombination Stoff/Ledernachbildung Morrocana, inkl. - Tasche an Vordersitzrücken		—	195,— 163,87	195,— 163,87	S
Lederausstattung , inkl. - Sitzkontaktflächen in Leder - Kopfstützen und Türverkleidungen in Ledernachbildung - Tasche an Vordersitzrücken - Sitzheizung, Fahrer und Beifahrer - Lenkradheizung		—	1.000,— 840,34	1.000,— 840,34	850,— 714,29
Design-Elemente Exterior		mit MwSt. ohne MwSt.			
Grillspange					
In Midnight Black (nicht in Verb. mit Dach-Paket in Okapi Brown)	V7B	—	80,— 67,23	80,— 67,23	80,— 67,23
In Cream White (nicht mit Außenfarben Arctic White und Guacamole White)	WJS	—	80,— 67,23	80,— 67,23	80,— 67,23
In Mojito Green	WJR	—	80,— 67,23	80,— 67,23	80,— 67,23
In Fire Red	WJT	—	80,— 67,23	80,— 67,23	80,— 67,23
Im „Carbon“-Design (nicht in Verb. mit Dach-Paket in Okapi Brown)	WJV	—	80,— 67,23	80,— 67,23	80,— 67,23
Außenspiegel (nicht in Verb. mit Twisted-Paketen)					
Im „Funky“-Design (nicht mit Außenfarben Arctic White und Guacamole White)	DQP	—	70,— 58,82	—	—
Im „Chic“-Design	DQQ	—	—	70,— 58,82	—
Im „Carbon“-Design (nicht in Verb. mit Dach-Paket in Okapi Brown)	DQR	—	70,— 58,82	70,— 58,82	70,— 58,82
Dekore					
Dekore im „Funky“-Design auf A- und C-Säulen					
In Cream White (nicht mit Außenfarben Arctic White und Guacamole White)	CFH	—	100,— 84,03	—	—
In Midnight Black (nicht mit Außenfarbe Midnight Black)	CCY	—	100,— 84,03	—	—
Dekore im „Sport“-Design (nicht in Verb. mit Panorama-Sonnendach)					
Dekore auf Dach und Motorhaube sowie im Türbereich in Midnight Black (nicht mit Außenfarbe Midnight Black)	CFG	—	—	—	180,— 151,26
Dekore auf Dach und Motorhaube sowie im Türbereich in Sunny Yellow (nicht mit Außenfarbe Sunny Yellow)	CEZ	—	—	—	180,— 151,26
Dekore auf Dach und Motorhaube sowie im Türbereich in Fire Red (nicht mit Außenfarbe Fire Red)	CEY	—	—	—	180,— 151,26
Dekore auf Dach in Fire Red sowie auf Motorhaube und im Türbereich in Midnight Black (nur in Verb. mit Dach-Paket, Black-/White-Paket oder Extreme Paket)	CHH	—	—	—	180,— 151,26
Dekore auf Dach in Sunny Yellow sowie auf Motorhaube und im Türbereich in Midnight Black (nur in Verb. mit Dach-Paket, Black-/White-Paket oder Extreme-Paket)	CHU	—	—	—	180,— 151,26



- = nicht verfügbar S = Serie □ = Unverbindliche Preisempfehlung

Sonderausstattung		ADAM	ADAM JAM	ADAM GLAM	ADAM SLAM
Design-Räder		mit MwSt. ohne MwSt.			
15" Leichtmetallräder					
Leichtmetallräder im „Rotation“-Design, 6 J x 15 mit Reifen 185/65 R15					
					
In Silver (CW02)	RRK	—	ohne Mehrpreis	ohne Mehrpreis	—
16" Leichtmetallräder					
Leichtmetallräder im „Horns“-Design, 6½ J x 16 mit Reifen 195/55 R16					
					
In Silver (CW03)	PZo	—	S	ohne Mehrpreis	ohne Mehrpreis
In Midnight Black (CW04) (nicht in Verb. mit Dach-Paket in Okapi Brown)	PZo & 13P	—	50,— 42,02	50,— 42,02	ohne Mehrpreis
Leichtmetallräder im „Vintage“-Design, 6½ J x 16 mit Reifen 195/55 R16					
					
In Silver (CW05)	WQW	—	50,— 42,02	S	—
Leichtmetallräder im „Boomerang“-Design, 6½ J x 16 mit Reifen 195/55 R16					
					
In BiColor Anthrazit (CW06)	WQS	—	150,— 126,05	150,— 126,05	ohne Mehrpreis
In BiColor Mojito Green (CW07)	WQS & 66P	—	150,— 126,05	150,— 126,05	ohne Mehrpreis
In BiColor Cream White (CW09) (nicht mit Außenfarbe Guacamole White)	WQS & 65P	—	150,— 126,05	150,— 126,05	ohne Mehrpreis
Leichtmetallräder im „Triple Cross“-Design, 6½ J x 16 mit Reifen 195/55 R16					
					
In Titan (CW10)	RW0	—	50,— 42,02	50,— 42,02	—
In Manoogian (CW11)	RW0 & 16P	—	100,— 84,03	100,— 84,03	—

- = nicht verfügbar S = Serie U = Unverbindliche Preisempfehlung

Sonderausstattung		ADAM	ADAM JAM	ADAM GLAM	ADAM SLAM
17" Leichtmetallräder					
Leichtmetallräder im „Hurricane“-Design, 7 J x 17 mit Reifen 215/45 R17, inkl. - Sportfahrwerk					
					
In Manoogian (CW12)	RZS	—	300,- 252,10	—	S
In Midnight Black (CW13) (nicht in Verb. mit Dach-Paket in Okapi Brown)	RZS & 13P	—	350,- 294,12	—	50,- 42,02
In Cream White (CW14) (nicht mit Außenfarbe Guacamole White)	RZS & 11P	—	350,- 294,12	—	50,- 42,02
Leichtmetallräder im „Swiss Blade“-Design, 7 J x 17 mit Reifen 215/45 R17, inkl. - Sportfahrwerk					
					
In Silver (CW15)	WQY	—	300,- 252,10	300,- 252,10	50,- 42,02
In BiColor Black / Cream White (CW16) (nicht mit Außenfarbe Guacamole White oder in Verb. mit Dach-Paket in Okapi Brown)	WQY & 23P	—	400,- 336,13	400,- 336,13	150,- 126,05
In BiColor Black / Fire Red (CW17) (nicht in Verb. mit Dach-Paket in Okapi Brown)	WQY & 25P	—	400,- 336,13	400,- 336,13	150,- 126,05
Leichtmetallräder im „Roulette“-Design, 7 J x 17 mit Reifen 215/45 R17, inkl. - Sportfahrwerk					
					
In Anthrazit (CW19)	PGQ	—	300,- 252,10	300,- 252,10	—
In BiColor Anthrazit (CW20)	PGQ & 67P	—	350,- 294,12	350,- 294,12	—
In BiColor Anthrazit / Cream White (CW21) (nicht mit Außenfarbe Guacamole White)	PGQ & 17P	—	350,- 294,12	350,- 294,12	—
In BiColor Anthrazit / Chocolate Brown (CW22)	PGQ & 18P	—	350,- 294,12	350,- 294,12	—
In BiColor Anthrazit / Guacamole White (CW23)	PGQ & 19P	—	350,- 294,12	350,- 294,12	—
In BiColor Copper / Cream White (CW24)	PGQ & 22P	—	450,- 378,15	450,- 378,15	—
In BiColor Copper (CW25)	PGQ & 78P	—	450,- 378,15	450,- 378,15	—
In BiColor Midnight Black (CW26) (nicht in Verb. mit Dach-Paket in Okapi Brown)	PGQ & 77P	—	450,- 378,15	450,- 378,15	—

- = nicht verfügbar S = Serie □ = Unverbindliche Preisempfehlung

Sonderausstattung		ADAM	ADAM JAM	ADAM GLAM	ADAM SLAM
18" Leichtmetallräder					
Leichtmetallräder im „Turbine“-Design, 7½ J x 18 mit Reifen 225/35 R18, inkl. - Sportfahrwerk					
					
In Silver (CW33)	REN	—	950,- 798,32	950,- 798,32	650,- 546,22
Leichtmetallräder im „Twister“-Design, 7½ J x 18 mit Reifen 225/35 R18, inkl. - Sportfahrwerk					
					
In Anthrazit mit Clips in Manoogian (CW27)	5PC & E9G	—	950,- 798,32	950,- 798,32	650,- 546,22
In Anthrazit mit Clips in Midnight Black (CW28) (nicht in Verb. mit Dach-Paket in Okapi Brown)	5PC & E9U	—	950,- 798,32	950,- 798,32	650,- 546,22
In Anthrazit mit Clips in Cream White (CW29) (nicht mit Außenfarbe Guacamole White)	5PC & E9H	—	950,- 798,32	950,- 798,32	650,- 546,22
In Manoogian mit Clips in Anthrazit (CW30)	5PC & 16P & EFB	—	950,- 798,32	950,- 798,32	650,- 546,22
In Manoogian mit Clips in Midnight Black (CW31) (nicht in Verb. mit Dach-Paket in Okapi Brown)	5PC & 16P & E9U	—	950,- 798,32	950,- 798,32	650,- 546,22
In Manoogian mit Clips in Cream White (CW32) (nicht mit Außenfarbe Guacamole White)	5PC & 16P & E9H	—	950,- 798,32	950,- 798,32	650,- 546,22
Clips Set, 4-teilig, in Sunny Yellow	EFC	—	28,- 23,53	28,- 23,53	28,- 23,53
Clips Set, 4-teilig, in Fire Red	EFF	—	28,- 23,53	28,- 23,53	28,- 23,53
Design-Elemente Interior			mit MwSt. ohne MwSt.		
Color-Innenrückspiegel					
Im „Funky“-Design	9WB	—	50,- 42,02	—	—
Im „Chic“-Design	9WE	—	—	50,- 42,02	—
Im „Carbon“-Design (nicht in Verb. mit Dach-Paket in Okapi Brown)	9WG	—	50,- 42,02	50,- 42,02	50,- 42,02
In Cream White (nicht mit Außenfarbe Guacamole White)	9X6	—	50,- 42,02	50,- 42,02	50,- 42,02
In Mojito Green	9X7	—	50,- 42,02	50,- 42,02	50,- 42,02
In Fire Red	9X8	—	50,- 42,02	50,- 42,02	50,- 42,02
Design-Dachhimmel (nicht in Verb. mit Panorama-Sonnendach)					
Sky (CH01)	WJC & BM9	—	100,- 84,03	—	100,- 84,03
Fly (CH02)	WJC & BQA	—	—	(-200,-) ¹⁾ (-168,07)	—
Go (CH03)	WJC & BQB	—	100,- 84,03	—	100,- 84,03
LED-Dachhimmel , abschaltbar und dimmbar, inkl. - MultiColor LED-Licht-Paket (nicht in Verb. mit Panorama-Sonnendach)					
Stars (CH04)	WJB	—	280,- 235,29	ohne ¹⁾ Mehrpreis	280,- 235,29
Sky & Stars (CH05)	WJB & BM9	—	380,- 319,33	—	380,- 319,33

- = nicht verfügbar S = Serie = Unverbindliche Preisempfehlung

¹⁾ Entfall Panorama-Sonnendach.

Sonderausstattung		ADAM	ADAM JAM	ADAM GLAM	ADAM SLAM
Interior-Dekorelemente Premium (Armaturentafel und Türen)					
In Matrix Green	XACM	—	100,— 84,03	—	—
In Construction White	XACL	—	100,— 84,03	—	—
In Chic Brown (mit Polster in Black oder Berry nicht mit Außenfarben Sunny Yellow, Mojito Green oder Fire Red)	XACN/ XACo	—	—	100,— 84,03	—
In Kaleidoscope Rosé (mit Polster in Black oder Berry nicht mit Außenfarbe Mojito Green)	XACP/ XACQ	—	—	100,— 84,03	—
In Galaxy Silver	XACS	—	—	—	100,— 84,03
In Galaxy Yellow	XACR	—	—	—	100,— 84,03
Interior-Dekorelemente Premium mit LED-Beleuchtung in der Armaturentafel, inkl. - Dekorelemente in den Türen (ohne Beleuchtung)					
In Wave Silver	XACT/ XACU	—	150,— 126,05	150,— 126,05	150,— 126,05
In Wave Gold (mit Polster in Black oder Berry nicht mit Außenfarbe Mojito Green)	XACV/ XACW	—	—	150,— 126,05	—
Innovationen		mit MwSt. ohne MwSt.			
FlexFix®-Fahrradträgersystem , im Heckstoßfänger integriert, abklapp- und abschließbar, für 1 Fahrrad mit einem Gewicht von max. 30 kg (Erweiterungssatz für ein weiteres Fahrrad verfügbar, max. 20 kg [siehe Zubehör]; nicht in Verb. mit Sport-Paket oder Notlauftrad, Stahl)	DCU	—	590,— 495,80	590,— 495,80	590,— 495,80
Lenkradheizung und Sitzheizung , Fahrer und Beifahrer (Serie in Verb. mit Lederausstattung)	CWG	—	350,— 294,12	350,— 294,12	350,— 294,12
LED-Tagfahrlicht und LED-Rückleuchten	CWJ	—	300,— 252,10	—	S
LED-Rückleuchten	UGE	—	—	150,— 126,05	—
MultiColor LED-Licht-Paket LED-Innenraumbeleuchtung in 8 Farben flexibel wählbar, abschaltbar und dimmbar: - Ambientebeleuchtung der Mittelkonsole - Fußraumbeleuchtung, Beifahrerseite - Beleuchtung in den Türen - Make-up-Spiegel in beiden Sonnenblenden, beleuchtet	TSP	—	100,— 84,03	100,— 84,03	100,— 84,03
Reifendruck-Kontrollsystem , inkl. - Reifendruckanzeige für jedes Rad - Reifendruckverlust-Warnung	UJN	—	120,— 100,84	120,— 100,84	120,— 100,84
Automatischer Parkassistent , inkl. - Parkpilot, Einparkhilfe vorn und hinten, mit audiovisueller Warnung - Erkennung von Längs- und Querparklücken bei einer Fahrgeschwindigkeit unter 30 km/h - Automatische Lenkung des Fahrzeugs - Toter-Winkel-Warner, in beiden Außenspiegeln (aktiv zwischen 10 km/h und 140 km/h)	UFQ	—	580,— 487,39	580,— 487,39	580,— 487,39
Infotainment		mit MwSt. ohne MwSt.			
Infotainment-Systeme allgemein: 4 x 20 Watt, 6 x 6 Senderspeicher, Dachantenne, geschwindigkeitsabhängige Lautstärke- und Bassregelung, UKW/MW, Autostore, RDS-EON, Stereo-Eingang für externe Audiogeräte (Aux-In, Klinenstecker 3,5 mm)					
Radio CD 3.0 BT - Freisprecheinrichtung via Bluetooth™-Schnittstelle - Anzeige von Telefonbuch und Rufliste - Bis zu 5 Mobiltelefone koppelbar - Audio Streaming von Smartphones, iPhones und iPods via Bluetooth™ (abspielen von Musik ohne Kabelverbindung) - USB-Schnittstelle - CD-Laufwerk MP3/WMA-tauglich - Lenkradfernbedienung (nicht für ADAM) - Doppeltuner - 5 Lautsprecher (vorn) bei ADAM und ADAM JAM sowie 7 Lautsprecher (vorn und hinten) bei ADAM GLAM und ADAM SLAM	UH7	250,— 210,08	S ¹⁾	S	S

— = nicht verfügbar S = Serie □ = Unverbindliche Preisempfehlung

¹⁾ 7 Lautsprecher (vorn und hinten) in Verb. mit Parkpilot und Automatischen Parkassistenten.

Sonderausstattung		ADAM	ADAM JAM	ADAM GLAM	ADAM SLAM
Radio IntelliLink mit 7" Touchscreen Farbdisplay Multimedia Infotainment-System das ausgewählte Smartphone-Inhalte auf das 7" große Farbdisplay überträgt. Auch andere mobile Endgeräte wie MP3-Player, iPods oder Tablet-Computer per Bluetooth™, USB oder über eine Aux-In-Buchse können mit dem System verbunden werden Radio / Audio: - Automatische Musikerkennung (Titel, Album, Interpret) bei Audiogeräten mit USB-Anschluss - Bluetooth™ Audio Streaming - Podcast Internet Radio via Stitcher App möglich Telefon: - Freisprecheinrichtung via Bluetooth™-Schnittstelle - Anzeige von Telefon und Rufliste - Bis zu 5 Mobiltelefone koppelbar Navigation in Verb. mit der BringGo Smartphone App¹⁾: - Zieleingabe und Kartendarstellung über das 7" Farbdisplay - Kartendarstellung in 3D - Audio Zielführung über die Fahrzeuglautsprecher Bilder / Filme / Videos: - Anschluss von Mediaquellen über USB-Schnittstelle oder Aux-In - Filme/Videos und Bildschirmpräsentationen werden während der Fahrt abgeschaltet Allgemein: - USB-Schnittstelle, Audio und Video Aux-In - Lenkradfernbedienung - Doppeltuner - Graphic Equalizer - 5 Lautsprecher (vorn) bei ADAM JAM sowie 7 Lautsprecher (vorn und hinten) bei ADAM GLAM und ADAM SLAM	UF7	—	300,- ²⁾ 252,10	300,- 252,10	300,- 252,10
Infinity Sound System³⁾, inkl. - 8 Lautsprecher 5 x 45 Watt und 1 x 90 Watt: - 2 Bass-Lautsprecher - 2 Breitband-Lautsprecher - 1 Mittelton-Lautsprecher - 2 Hochtöner - 1 Subwoofer-Box im Kofferraum (nicht in Verb. mit Notlauftrad oder Staubox für Gepäckraum)	UQA	—	400,- 336,13	400,- 336,13	400,- 336,13
Digitaler Radioempfang DAB+ (Digital Audio Broadcasting)	U2Q	200,- 168,07	200,- 168,07	200,- 168,07	200,- 168,07
FlexDock® Armaturenbrett-Vorbereitung für Smartphones (Smartphone Halterung über Zubehör erhältlich)	E84	—	90,- 75,63	90,- 75,63	90,- 75,63
Komfort & sonstige Ausstattung			mit MwSt. ohne MwSt.		
Diebstahlwarnanlage - Mechanische Verriegelung der Türen - Überwachung von Gepäckraum, Türen und Motorhaube	UTT	—	250,- 210,08	250,- 210,08	250,- 210,08
Funktions-Ausstattung - Doppeltonhorn - Staunetz für Gepäckraum	LPJE	—	50,- 42,02	50,- 42,02	50,- 42,02
Fußraummatte , Gummi, 4-teilig (CF07)	BDM	50,- 42,02	50,- 42,02	50,- 42,02	50,- 42,02
Fußraumteppiche , Velours, 4-teilig					
In Black (CF01)	BDN & 13K	60,- 50,42	60,- 50,42	60,- 50,42	60,- 50,42
In Cocoa (CF02) (nur mit Polster in Cocoa)	BDN & 13M	—	—	60,- 50,42	—
In Black & Berry (CF03) (nur mit Polster in Berry)	BDN & 13J	—	—	60,- 50,42	—
Im „Funky“-Design in Black (CF04)	BUL	—	70,- 58,82	—	—
Im „Chic“-Design in Cocoa (CF05) (nur mit Polster in Cocoa)	BUL	—	—	70,- 58,82	—
Im „Sport“-Design in Black (CF06)	BUL	—	—	—	70,- 58,82
Klimaanlage , inkl. Umluftschaltung, manuell	C60	1.140,- 957,98	S	—	—
Klimatisierungsautomatik , inkl. - Umluftschaltung, manuell - Automatische Luftverteilung - Sonnenstandsensor	C68	—	300,- 252,10	S	S
Notlauftrad , Stahl, 4 J x 16, inkl. Wagenheber (nicht in Verb. mit FlexFix®-Fahrradträgersystem oder Infinity Sound System; Entfall Reifen-Reparatur-Set)	RU5	60,- 50,42	60,- 50,42	60,- 50,42	60,- 50,42
Panorama-Sonnendach (nicht in Verb. mit Design-Dachhimmel oder LED-Dachhimmel)	C06	—	500,- 420,17	S	500,- 420,17

— = nicht verfügbar S = Serie = Unverbindliche Preisempfehlung

¹⁾ Kostenpflichtige App. Verfügbar im Android Market und iPhone App Store.

²⁾ 7 Lautsprecher (vorn und hinten) in Verb. mit Parkpilot und Automatischen Parkassistenten.

³⁾ Bitte beachten Sie den veränderten Gepäckrauminhalt.

Sonderausstattung		ADAM	ADAM JAM	ADAM GLAM	ADAM SLAM
Raucher-Ausstattung - Aschenbecher - Zigarettenanzünder - Getränkehalter, in Mittelkonsole, vorn	DT4	20,- 16,81	20,- 16,81	20,- 16,81	20,- 16,81
Parkpilot , Einparkhilfe hinten, mit akustischem Warnsignal beim rückwärts Einparken	UD7	—	320,- 268,91	320,- 268,91	320,- 268,91
Sicht-Paket - Regensensor, vorn - Innenrückspiegel, automatisch abblendend - Automatisches Abblendlicht, mit Tunnelerkennung (nicht in Verb. mit Twisted-Paketen, Extreme-Paketen, Extreme Carbon-Paket oder Color-Innenrückspiegel)	A8Z	—	145,- 121,85	145,- 121,85	145,- 121,85
Wie zuvor, jedoch ohne Innenrückspiegel, automatisch abblendend (nur in Verb. mit Twisted-Paketen, Extreme-Paketen, Extreme Carbon-Paket oder Color-Innenrückspiegel)	XZV9	—	120,- 100,84	120,- 100,84	120,- 100,84
Aluminium Sportpedale	9U6	—	85,- 71,43	85,- 71,43	85,- 71,43
Staubox¹⁾ für Gepäckraum, herausnehmbar - Ebene Ladefläche bei umgeklappter Rücksitzlehne					
Im „Funky“-Design	5QH	—	140,- 117,65	—	—
Im „Chic“-Design	5QJ	—	—	140,- 117,65	—
Im „Sport“-Design	5QL	—	—	—	140,- 117,65

- = nicht verfügbar S = Serie = Unverbindliche Preisempfehlung

¹⁾ Bitte beachten Sie den veränderten Gepäckrauminhalt.

Farben und Polster

	Uni	Uni Sonderfarben				Metallic			Perleffekt			
	Arctic White	Guacamole White	Chocolate Brown	Fire Red	Sunny Yellow	Midnight Black	Curry Red	Mojito Green	Ocean Blue	Caribbean Green	Berry Red	Rocky Grey
	GKQ	GUA	GWB	GXM	AJU	GAR	GU1	GWG	GYG	GWC	GWL	GWH
Preis mit MwSt.	ohne Mehrpreis	235,-				460,-			460,-			

ADAM

Stoff Imix, Black (Black Interior)	TAIZ	ohne Mehrpreis	●	●					●					●
------------------------------------	------	----------------	---	---	--	--	--	--	---	--	--	--	--	---

ADAM JAM

Stoff Imix, Black (Black Interior)	TAKR	ohne Mehrpreis	●	●	●	●	●	●	●	●	●	●	●	●
Stoff Imix, White (Black & White Interior)	TAIW	ohne Mehrpreis	●		●	●		●	●	●	●	●	●	●
Stoff / Morrocana ¹⁾ Ocio, Black (Black Interior)	TAIP	195,-	●	●	●	●	●	●	●	●	●	●	●	●
Stoff / Morrocana ¹⁾ Ocio, White (Black & White Interior)	TAIV	195,-	●		●	●		●	●	●	●	●	●	●
Leder Mondial, Black (Black Interior)	TAFH	1.000,-	●	●	●	●	●	●	●	●	●	●	●	●

ADAM GLAM

Stoff Manchester, Black (Black Interior)	TAIU	ohne Mehrpreis	●	●	●	●	●	●	●	●	●	●	●	●
Stoff Manchester, Berry (Berry & Black Interior)	TAIT	ohne Mehrpreis	●	●	●			●	●			●	●	
Stoff Manchester, Cocoa (Cocoa Interior)	TAIY	ohne Mehrpreis	●	●	●			●	●			●	●	
Stoff / Morrocana ¹⁾ Bristol, Black (Black Interior)	TAIS	195,-	●	●	●	●	●	●	●	●	●	●	●	●
Stoff / Morrocana ¹⁾ Bristol, Berry (Berry & Black Interior)	TAIR	195,-	●	●	●			●	●			●	●	
Stoff / Morrocana ¹⁾ Bristol, Cocoa (Cocoa Interior)	TAIX	195,-	●	●	●			●	●			●	●	
Leder Mondial, Black (Black Interior)	TAFH	1.000,-	●	●	●	●	●	●	●	●	●	●	●	●
Leder Mondial, Berry (Berry & Black Interior)	TAJN	1.000,-	●	●	●			●	●			●	●	
Leder Mondial, Cocoa (Cocoa Interior)	TAJo	1.000,-	●	●	●			●	●			●	●	

ADAM SLAM

Stoff / Morrocana ¹⁾ Superheroes, Black (Black Interior)	TAIo	ohne Mehrpreis	●	●	●	●	●	●	●	●	●	●	●	●
Stoff / Morrocana ¹⁾ Superheroes, Black & Yellow (Black Interior)	TAIN	ohne Mehrpreis	●				●	●						
Leder Mondial, Black (Black Interior)	TAFH	850,-	●	●	●	●	●	●	●	●	●	●	●	●

● mögliche Polster-/Farbkombination

¹⁾ Ledernachbildung.

Zubehör		ADAM	ADAM JAM	ADAM GLAM	ADAM SLAM
	Bestell- schlüssel	mit MwSt. ohne MwSt.			
Aussenspiegelkappen, zur Montage auf Originalspiegel					
Im „Chic“-Design	1428596 / 13392143	94,50 79,41	94,50 79,41	94,50 79,41	94,50 79,41
Im „Funky“-Design	1428595 / 13392142	94,50 79,41	94,50 79,41	94,50 79,41	94,50 79,41
Im „Carbon“-Design	1428597 / 13392144	94,50 79,41	94,50 79,41	94,50 79,41	94,50 79,41
Basisträger, Aluminium	1732399 / 13365633	129,- 108,40	129,- 108,40	129,- 108,40	129,- 108,40
Erweiterungssatz für 1 + 1 Fahrrad in Verb. mit FlexFix®- Fahrradträgersystem	1412042 / 13365024	259,- 217,65	259,- 217,65	259,- 217,65	259,- 217,65
Felgenschlösser, Diebstahlschutz für Leichtmetallräder	1008514 / 09162914	48,91 41,10	48,91 41,10	48,91 41,10	48,91 41,10
Fußraummatte, Gummi, 4-teilig	1723139 / 13377451	38,90 32,69	38,90 32,69	38,90 32,69	38,90 32,69
Fußraumteppiche	1723128 / 13377738	28,90 24,29	28,90 24,29	28,90 24,29	28,90 24,29
Getränkhalter	0196971 / 13365195	17,90 15,04	17,90 15,04	17,90 15,04	17,90 15,04
Glühlampenset	1718073 / 13391442	25,90 21,76	25,90 21,76	25,90 21,76	25,90 21,76
Staubbox für Gepäckraum, herausnehmbar					
Im „Funky“-Design	1756048 / 13372105	169,- 142,02	169,- 142,02	169,- 142,02	169,- 142,02
Im „Chic“-Design	1756049 / 13372106	169,- 142,02	169,- 142,02	169,- 142,02	169,- 142,02
Im „Sport“-Design	1756047 / 13372104	169,- 142,02	169,- 142,02	169,- 142,02	169,- 142,02
Laderaumwanne	1722068 / 13369147	54,50 45,80	54,50 45,80	54,50 45,80	54,50 45,80
Parkpilot, vorn, akustisches Warnsignal beim vorwärts Einparken	1717003 / 13365682	219,- 184,03	219,- 184,03	219,- 184,03	219,- 184,03
Parkpilot, hinten, akustisches Warnsignal beim rückwärts Einparken	1717002 / 13365681	219,- 184,03	219,- 184,03	219,- 184,03	219,- 184,03
Color-Innenrückspiegel Blende					
Im „Funky“-Design	1428600 / 13415615	42,90 36,05	42,90 36,05	42,90 36,05	42,90 36,05
Fire Red	1428601 / 13415616	42,90 36,05	42,90 36,05	42,90 36,05	42,90 36,05
Mojito Green	1428602 / 13415617	42,90 36,05	42,90 36,05	42,90 36,05	42,90 36,05
Cream White	1428603 / 13415618	42,90 36,05	42,90 36,05	42,90 36,05	42,90 36,05
Schmutzfänger, vorn	1718075 / 13379414	44,90 37,73	44,90 37,73	44,90 37,73	44,90 37,73
Schmutzfänger, hinten	1718076 / 13379419	32,90 27,65	32,90 27,65	32,90 27,65	32,90 27,65
Seitenschutzleisten (grundiert erhältlich)	1705194 / 13379778	149,- 125,21	149,- 125,21	149,- 125,21	149,- 125,21
Ventilkappen Opel, 4 Stück	1750118 / 13377269	22,90 19,24	22,90 19,24	22,90 19,24	22,90 19,24
Ventilkappen ADAM, 4 Stück	1750120 / 13377271	22,90 19,24	22,90 19,24	22,90 19,24	22,90 19,24
Winterkomplettreder:					
4 Stahlräder 6 J x 15, mit Reifen Kleber 185/60 R15-84T inkl. Radabdeckung	1750127	468,- 393,28	468,- 393,28	468,- 393,28	468,- 393,28
4 Leichtmetallräder 6 J x 15, im „Rotation“-Design mit Reifen Semperit 185/60 R15-84T	1750138	648,- 544,54	648,- 544,54	648,- 544,54	648,- 544,54
4 Leichtmetallräder 6½ J x 16, im „Vintage“-Design, mit Reifen Bridgestone 195/55 R16-87H, inkl. Luftdrucksensor	1750142	928,- 779,83	928,- 779,83	928,- 779,83	928,- 779,83

- = nicht verfügbar ■ = Unverbindliche Preisempfehlung

Die Preisliste enthält lediglich eine Auswahl an Zubehör. Für bestimmte Teile fallen zusätzlich individuelle Einbaukosten an.
Mehr Zubehör finden Sie auf www.opel.de oder bei Ihrem Opel Service Partner. Bitte erfragen Sie die aktuellen Preise für Winterkomplettreder bei Ihrem Opel Partner.

Opel Flex Garantie	Laufzeit 12 Monate / 120.000 km Gesamtleistung	Laufzeit 24 Monate / 150.000 km Gesamtleistung	Laufzeit 36 Monate / 150.000 km Gesamtleistung	Laufzeit 48 Monate / 150.000 km Gesamtleistung
	mit MwSt. ohne MwSt.			
Abschluss bis Erstzulassung (für Schnellentschlossene)	99,- 83,19	238,- 200,-	379,- 318,49	529,- 444,54
Fahrzeuge bis 24 Monate nach Erstzulassung ¹⁾	129,- 108,40	295,- 247,90	455,- 382,35	634,- 532,77

Ein Angebot gemäß den näheren Bedingungen der CG Car-Garantie Versicherungs-AG. Weitere Informationen finden Sie auf der Opel Service Seite und im Internet unter "www.opel.de".

Die Opel Anschlussgarantie für Großkunden mit Lieferabkommen!

Die volle Kosten- und Planungssicherheit im Fuhrparkmanagement – mit der **Opel Anschlussgarantie für Groß- und Gewerbekunden.**

Verlängern Sie einfach den zweijährigen Garantieschutz für Ihr neues Opel Flottenmodell **wahlweise für das dritte bzw. das dritte und vierte Jahr.** Damit entfällt das Ausgabenrisiko für Material- und Lohnkosten bei garantiebedingten Reparaturfällen. Und weil Sie am besten wissen, wie viele Kilometer Ihre Flottenfahrzeuge im Jahr zurücklegen, können Sie auch noch aus **vier Laufleistungs-Varianten** wählen. Somit ist auch **Variabilität garantiert** – und Sie können sicher sein, dass dieses attraktive Servicepaket perfekt zu Ihrem Fuhrparkprofil passt.

Als weiteres Plus profitieren Sie von **steigenden Wiederverkaufswerten**, denn die Anschlussgarantie ist nicht halter-, sondern fahrzeuggebunden. Weitere Informationen erhalten Sie bei Ihrem Opel-Partner.

Mehr Auto. Mehr Garantie. Mehr Sicherheit.

¹⁾ Bis maximal 40.000 km Gesamtleistung zum Zeitpunkt der Garantievergabe.

Maße	
Wagenabmessungen in mm	
Länge	3698
Breite mit aus-/ eingeklappten Außenspiegeln	1966/ 1807
Höhe (bei Leergewicht)	1484
Radstand	2311
Spurweite, vorn	1472
Spurweite, hinten	1464
Wendekreis in m	
Wand zu Wand	10,17 - 11,06
Bordstein zu Bordstein	9,80 - 10,74
Gepäckraumabmessungen in mm	
Länge am Boden bis Rücksitzlehne	462
Länge am Boden bei vorgeklappter Rücksitzlehne	1041
Breite am Radeinbau	954
Breite maximal	963
Höhe der Ladekante	808
Öffnungshöhe	544
Öffnungsbreite in Höhe Gürtellinie	853
Gepäckrauminhalt in l nach ISO 3832	
Nur Gepäckraum bis Gepäckraumabdeckung	170
Bei vorgeklappter Rücksitzlehne bis Oberkante Vordersitzrückenlehne	484
Bei vorgeklappter Rücksitzlehne bis unters Dach	663
Reduzierung des Gepäckrauminhalt mit	
- Infinity Sound System	75
- Staubbox für Gepäckraum	27

Alle Werte beziehen sich auf das EU-Basismodell mit serienmäßiger Ausstattung.

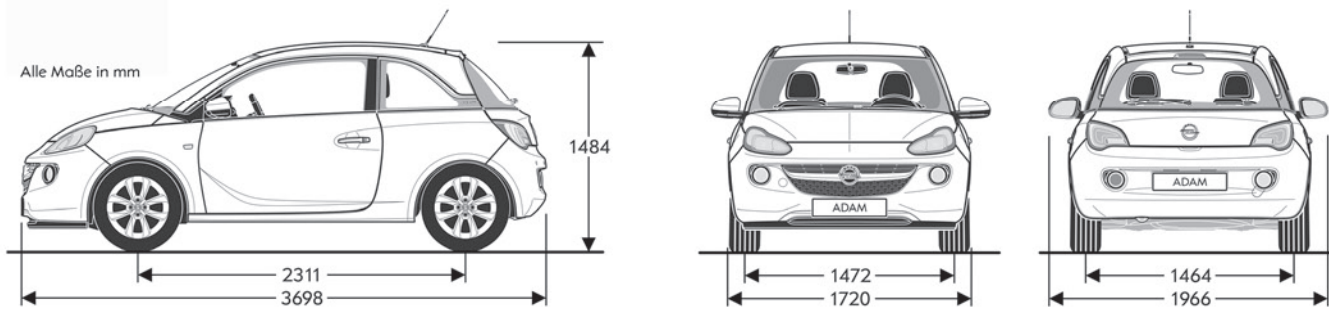

Reifenkennzeichnung

Reifengröße	Kraftstoffeffizienzklasse	Nasshaftungsklasse	Externes Rollgeräusch in dB	Externe Rollgeräuschklasse
185/65 R15	B	B	70	
195/55 R16	C-B	B	71	
215/45 R17	C	B	71	
225/35 R18	E	B	77	

ADAM

5-Gang-Schaltgetriebe	Höchstgeschwindigkeit in km/h	Beschleunigung von 0 – 100 km/h in Sekunden	Elastizität 80 – 120 km/h im 5. Gang in Sekunden	Kraftstoffverbrauch in l / 100 km			CO2 Emission in g / km kombiniert	Effizienzklasse
				Innerstädtisch	Außerstädtisch	Kombiniert		
1.2 (51 kW)	165	14,9	26,8	7,1	4,2	5,3	124	D
1.2 ecoFLEX (51 kW) mit Start/Stop	165	14,9	26,8	6,5	4,2	5,0	118	C
1.4 (64 kW)	176	12,5	17,8	7,3	4,4	5,5	129	D
1.4 ecoFLEX (64 kW) mit Start/Stop	176	12,5	17,8	6,6	4,2	5,1	119	C
1.4 (74 kW)	185	11,5	17,8	7,3	4,4	5,5	129	D
1.4 ecoFLEX (74 kW) mit Start/Stop	185	11,5	17,8	6,6	4,2	5,1	119	C

Alle Werte beziehen sich auf das EU-Basismodell mit serienmäßiger Ausstattung. Die angegebenen Werte wurden nach den vorgeschriebenen Messverfahren (gemäß VO (EG) Nr. 715/2007) unter Berücksichtigung des in Übereinstimmung mit dieser Vorschrift festgelegte Fahrzeugleergewicht ermittelt. Zusätzliche Ausstattungen können zu geringfügig höheren als den angegebenen Verbrauchs- sowie CO₂-Werten führen. Sie können außerdem das Leergewicht und in manchen Fällen auch die zulässigen Achslasten sowie das zulässige Gesamtgewicht erhöhen bzw. die zulässige Anhängelast reduzieren. Folglich können sie die Höchstgeschwindigkeit vermindern und die Beschleunigungszeit erhöhen. Die angegebenen Fahrleistungen sind erreichbar bei Leergewicht (ohne Fahrer) plus 200 kg Zuladung.

Motoren	1.2 / 1.2 ecoFLEX	1.4 / 1.4 ecoFLEX	1.4 / 1.4 ecoFLEX
Schadstoffarm nach	EURO5	EURO5	EURO5
Kraftstoff	Super	Super	Super
Anzahl der Zylinder	4	4	4
Hubraum in cm ³	1229	1398	1398
Bohrung / Hub in mm	73,4 / 72,6	73,4 / 82,6	73,4 / 82,6
Max. Leistung in kW (PS)/bei min ⁻¹	51 (70) / 5600	64 (87) / 6000	74 (100) / 6000
Max. Drehmoment in Nm/bei min ⁻¹	115 / 4000	130 / 4000	130 / 4000
Verdichtungsverhältnis	10,5 : 1	10,5 : 1	10,5 : 1
Achsübersetzung	3,74	3,94	3,94
Kraftstofftank-Füllmenge in l	38	38	38
Gewichte und Achslasten in kg			
Leergewicht inkl. Fahrer (nach 70/156/EWG)	1086 – 1101	1135	1135
Zulässiges Gesamtgewicht	1455 – 1470	1480	1480
Zuladung	369	345	345
Zulässige Achslast, vorn	805 – 820	820	820
Zulässige Achslast, hinten	680	690	690
Zulässige Dachlast ¹⁾	50	50	50

Alle Werte beziehen sich auf das EU-Basismodell mit serienmäßiger Ausstattung. Zusätzliche Ausstattungen können das Leergewicht und in manchen Fällen auch die zulässigen Achslasten sowie das zulässige Gesamtgewicht erhöhen bzw. die Zuladung sowie die zulässigen Anhängelasten reduzieren.

¹⁾ Unter Berücksichtigung des zulässigen Gesamtgewichts. Aus Sicherheitsgründen wird empfohlen, mit Dachlast nicht schneller als 120 km/h zu fahren.

Opel Service

Europaweiter Kundenservice.

In ganz Europa stehen über 6.000 Opel-Servicebetriebe bereit, um Sie individuell, fach- und termingerecht zu betreuen.

Opel Mobilservice.

Wo immer Sie unterwegs sind, der Opel Mobilservice hilft Ihnen weiter. In über 40 europäischen Ländern – rund um die Uhr. Mit starken Leistungen wie Pannenhilfe, Abschleppdienst, Mietwagenservice, Hotelunterbringung oder Organisation Ihrer Weiterreise per Bahn oder Flugzeug. Für nähere Informationen, insbesondere zur Laufzeit und Abwicklung, wenden Sie sich bitte an Ihren Opel Partner.

Finanzierungsangebote.

Die GMAC Bank GmbH bietet Ihnen auf Basis von SmartBuy Ihre Finanzierung nach Maß.

Leasingangebote.

SmartLease ist der flexibelste Weg zum Fahrzeug Ihrer Wahl. Sonderzahlung, monatliche Raten, Vertragslaufzeit und Kilometerleistung lassen sich individuell vereinbaren.

Opel Autoversicherung.

Wir empfehlen Ihnen den Abschluss der Opel Autoversicherung über die Opel Händler VersicherungsService GmbH (Versicherer: Allianz Versicherungs-AG). So haben Sie im Schadensfall Anspruch auf die Reparatur beim Opel Service Partner und die Verwendung von Opel Original Teilen. Ihr Opel Partner macht Ihnen gerne ein unverbindliches Angebot.

Opel Rent Mietwagenservice.

Bei Bedarf hält Sie Opel rent mobil, wenn Ihr Fahrzeug, bedingt durch einen Werkstattaufenthalt, einmal ausfallen sollte.

Teile- und Zubehörservice.

Alles, was Ihren Opel noch praktischer, komfortabler oder auch individueller macht, gibt es im Opel Shop.

Neuwagengarantie.

Diese Garantie gilt für alle Pkw und Nutzfahrzeuge gemäß den zugrunde liegenden Garantiebedingungen für 24 Monate ab Erstzulassung bzw. Lieferung durch den erstausliefernden Opel Vertragshändler, je nachdem, welches Datum früher liegt - ohne Kilometerbegrenzung.

Opel Flex Garantie.

Die Opel Flex-Garantie* kann innerhalb von 24 Monaten nach Erstzulassung eines Neuwagens erworben werden. Beim Abschluss darf eine Laufleistung von 40.000 km nicht überschritten sein. Die Opel Flex-Garantie passt sich mit Garantielaufzeiten von 12, 24, 36 und 48 Monaten perfekt den individuellen Kundenbedürfnissen an. Für Schnellentschlössene, welche die Garantie direkt mit dem Neuwagenkauf abschließen, bietet sie einen erheblichen Preisvorteil. Die Opel Flex Garantie umfasst die wichtigsten Baugruppen und beginnt am ersten Tag des dritten Jahres ab Erstzulassung. Mehr Informationen finden Sie unter www.opel.de

12 Jahre Garantie gegen Durchrostung.

Opel gibt Ihnen die sichere Langzeitgarantie gegen Durchrostung gemäß den dafür geltenden Garantiebedingungen. Sie brauchen hierzu lediglich die jährlich vorgesehenen Korrosionsschutzprüfungen von einem Opel Service Partner durchführen zu lassen. Die Korrosionsschutzprüfung ist in den regelmäßigen Serviceüberprüfungen / Inspektionen bei einem Opel Service Partner ohne Mehrkosten enthalten oder gesondert bei einem Opel Service Partner in Auftrag zu geben.

Opel in den neuen Medien.

Auch im Internet können Sie sich unter www.opel.de Ihr individuelles Fahrzeug mit dem Konfigurator zusammenstellen. Sie finden dort aktuelle Informationen zu Modellen, Varianten, Preisen, Recycling und Serviceleistungen der Adam Opel AG.

Recycling.

Informationen über die recyclinggerechte Konstruktion, über Altfahrzeug-Rücknahmestellen und das Recycling von Altfahrzeugen finden Sie im Internet unter www.opel.de

*Anschlussgarantie gemäß den näheren Garantiebedingungen der CG Car-Garantie Versicherungs-AG.



Wir leben Autos.

Alle Preisangaben sind unverbindliche Preisempfehlungen ab Werk, mit und ohne Mehrwertsteuer. Die unverbindlichen Preisempfehlungen für Sonderausstattungen gelten nur bei werkseitigem Einbau bzw. werkseitiger Lieferung. Der Inhalt entspricht dem Stand bei Drucklegung (02/13). Wir behalten uns Änderungen von Konstruktion und Ausstattung vor. Außerhalb der Bundesrepublik Deutschland können Angebot, Technik und Ausstattung unserer Fahrzeuge abweichen. Bitte informieren Sie sich über die genaue Ausstattung unserer Fahrzeuge bei Ihrem Opel Partner. Weitere Informationen über Opel und den Opel Versicherungsservice unter www.opel.de. InfoService: 01805-5510

Best.-Nr.: 01/02000/1301

Auf umweltfreundlichem, chlorfreiem Papier gedruckt.

ADAM OPEL AG, Rüsselsheim