



Wir leben Autos.





OPEL ADAM

Preise, Ausstattungen & technische Daten, 6. Mai 2013

Modelljahr 14



| ADAM | | | | ADAM | ADAM JAM | ADAM GLAM | ADAM SLAM | |
|--------|-----------------------|--|--|----------|----------------------|-----------------------|-----------------------|-----------------------|
| | Motor | | CO ₂ -Emission in g/km kombiniert | Getriebe | mit MwSt. ohne MwSt. | mit MwSt. ohne MwSt. | mit MwSt. ohne MwSt. | |
| Benzin | 1.2 51 kW (70 PS) | | 124 | 5-Gang | 11.500,- 9.663,87 | 13.400,- 11.260,50 | 14.090,- 11.840,34 | 14.290,- 12.008,40 |
| | |  START/STOP | 118 | 5-Gang | 11.855,- 9.962,18 | 13.755,- 11.558,82 | 14.445,- 12.138,66 | 14.645,- 12.306,72 |
| | 1.4 64 kW (87 PS) | | 129 | 5-Gang | - | 14.250,- 11.974,79 | 14.940,- 12.554,62 | 15.140,- 12.722,69 |
| | |  START/STOP | 119 | 5-Gang | - | 14.605,- 12.273,11 | 15.295,- 12.852,94 | 15.495,- 13.021,01 |
| | 1.4 74 kW (100 PS) | | 129 | 5-Gang | - | 14.840,- 12.470,59 | 15.530,- 13.050,42 | 15.730,- 13.218,49 |
| | |  START/STOP | 119 | 5-Gang | - | 15.195,- 12.768,91 | 15.885,- 13.348,74 | 16.085,- 13.516,81 |

Der Opel ADAM erhielt die folgenden Auszeichnungen

Plus X Award

In den Kategorien Innovation, High Quality, Design, Bedienkomfort

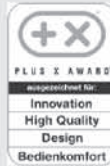

Auto Trophy

Von den Lesern der Auto Zeitung zur Nummer 1 der Citycars gewählt



Die besten Marken in allen Klassen 2013

1. Platz der Auto Bild Leserwahl im Bereich Kleinstwagen „Design“



red dot design award

Ausgezeichnet für seinen unkonventionellen Auftritt und wegweisende Technologie



ADAM & YOU.



Jeder Mensch ist einzigartig – das gilt auch für den neuen Opel ADAM. Und das nicht nur wegen seines modernen, kraftvollen Designs und seiner coolen Farben: Dank der drei Ausstattungsvarianten ADAM JAM, ADAM GLAM und ADAM SLAM sowie unzähliger Individualisierungsmöglichkeiten findest Du immer genau den ADAM, der zu Dir passt.

Ab ins Netz: Konfiguriere und erlebe jetzt auf www.opel-adam.de Deinen Opel ADAM und registriere Dich für den Newsletter, um keine Aktionen und Termine zu verpassen!

Erlebe den neuen Opel ADAM jetzt auch bei Deinem Opel Partner!



Finde Deinen ADAM!

Allgemeine Serienausstattung

Sicherheit

Adaptives Bremslicht

Airbagsystem:

- Frontairbags, Fahrer und Beifahrer
- Brust-Becken-Seitenairbags, Fahrer und Beifahrer
- Kopfairbags, vorn und hinten (Frontairbag, Beifahrer, manuell deaktivierbar)

Antiblockiersystem (ABS) mit Kurvenbremskontrolle und Bremsassistent

Berg-Anfahr-Assistent

Elektronische Bremskraftverteilung (EBV)

Elektronisches Stabilitätsprogramm Plus (ESP®Plus)

Fußgängerschutz

Dreipunktsicherheitsgurte auf allen Plätzen, **Gurtkraftbegrenzer** und pyrotechnische Gurtschlossstraffer sowie doppelter **Gurtstraffer**, vorn, und **Gurtwarner**, auf allen Plätzen

Kopfstützen, vorn und hinten, höhenstellbar

Reifen-Reparatur-Set, inkl. Reifendichtmittel und 12-Volt-Kompressor (ohne Wagenheber)

Seitenaufprallschutz

Sicherheitslenksäule

Auskuppelnde Sicherheitspedale PRS (Pedal Release System)

Tagfahrlicht

Traktionskontrolle mit Motor- und Bremseingriff (TC^{Plus})

Verzurrösen im Gepäckraum

Vorrüstung für Kindersitzbefestigungssystem ISOFIX, inkl. Top-Tether Befestigungsösen, hinten

Komfort & sonstige Ausstattung

Ablagefächer:

- Ablagefach in Instrumententafel, Fahrerseite
- Ablagefach in der Mittelkonsole
- 2 Getränkehalter, in der Mittelkonsole, hinten
- Handschuhfach, mit Unterteilung
- Ablagefach in den Türen, geeignet für 1,5-Liter-Getränkeflaschen
- Ablagefach in den hinteren Seitenwandverkleidungen, geeignet für 1,5-Liter-Getränkeflaschen
- Taschenhaken, seitlich im Gepäckraum

Belüftungssystem mit Pollen- und Aktivkohlefilter

City-Modus:

- Schalter zur Aktivierung des City-Modus
- Erhöhte Lenkunterstützung bei niedrigen Geschwindigkeiten

Drehzahlmesser

Fensterheber, elektrisch, vorn, mit

- Tippfunktion
- Einklemmschutz
- Komfortöffnungs- und Schließfunktion über Funkfernbedienung der Zentralverriegelung

Grillspange in Chrom

Hochschaltempfehlung über Anzeige im Instrumentendisplay

Karosserie mit Vollverzinkung aller korrosionsgefährdeten Teile

Radio R 3.0:

- 4 x 20 Watt
- 5 Lautsprecher (vorn)
- Stereo-Eingang für externe Audiogeräte (Aux-In; Klinenstecker 3,5 mm)
- 6 x 6 Senderspeicher

Servolenkung, geschwindigkeitsabhängig

Service-Intervall-Anzeige

Sitze:

- Vordersitze mit Easy-Entry Einstiegshilfe und Memoryfunktion
- Vordersitze 4fach einstellbar (Länge, Höhe)
- Rücksitzlehne im Verhältnis 50:50 geteilt umklappbar

Make-up-Spiegel in Sonnenblende, Fahrerseite

Steckdose, 12 Volt, in der Mittelkonsole

Stoßfänger, in Wagenfarbe

Wärmeschutzverglasung, getönt

Zentralverriegelung mit Funkfernbedienung

2 Zündschlüssel, davon einer klappbar

ecoFLEX Motorisierung mit Start/Stop System

- ecoFLEX-Fahrassistent: Anzeige für optimiertes Fahren sowie des Verbrauchstrends der letzten 50 km
- Verstärkter Anlasser
- Hochleistungs-Batterie mit intelligenter Steuerung und Sensor
- „eco“-Schalter zur Bedienung der Start/Stop-Funktion
- Reifen mit geringem Rollwiderstand (nur bei 15“ und 16“ Rädern)

Modellbezogene Serienausstattung

4

Serienausstattung

| ADAM | ADAM JAM | ADAM GLAM | ADAM SLAM |
|--|--|--|--|
| | | | Dach in Wagenfarbe oder wahlweise in Midnight Black, Cream White oder Okapi Brown (ohne Mehrpreis) |
| | | | Solar Protect®-Wärmeschutzverglasung, im Fond, stark getönt |
| | | | Sportfahrwerk |
| | | | LED-Rückleuchten |
| | | LED-Tagfahrlicht | LED-Tagfahrlicht |
| | | Panorama-Sonnendach | |
| | Geschwindigkeitsregler | Geschwindigkeitsregler | Geschwindigkeitsregler |
| | Bordcomputer | Bordcomputer | Bordcomputer |
| | Klimaanlage | Klimatisierungsautomatik | Klimatisierungsautomatik |
| | Lederlenkrad mit Chrom-Elementen | Lederlenkrad mit Chrom-Elementen | Lederlenkrad mit Chrom-Elementen |
| | Lenksäule, höhen- und längseinstellbar | Lenksäule, höhen- und längseinstellbar | Lenksäule, höhen- und längseinstellbar |
| | Zündschlüssel auf Außenfarbe abgestimmt | Zündschlüssel auf Außenfarbe abgestimmt | Zündschlüssel auf Außenfarbe abgestimmt |
| | Türeinstiegsleisten, Aluminium, mit Schriftzug OPEL | Türeinstiegsleisten, Aluminium, mit Schriftzug OPEL | Türeinstiegsleisten, Aluminium, mit Schriftzug OPEL |
| | Dach-Designlinie, in Chrom | Dach-Designlinie, in Chrom | Dach-Designlinie, in Chrom |
| Radio R 3.0: - 5 Lautsprecher | Radio CD 3.0 BT: - Freisprecheinrichtung via Bluetooth®-Schnittstelle - USB-Schnittstelle - CD-Player - Lenkradfernbedienung - 5 Lautsprecher | Radio CD 3.0 BT: - Freisprecheinrichtung via Bluetooth®-Schnittstelle - USB-Schnittstelle - CD-Player - Lenkradfernbedienung - 7 Lautsprecher | Radio CD 3.0 BT: - Freisprecheinrichtung via Bluetooth®-Schnittstelle - USB-Schnittstelle - CD-Player - Lenkradfernbedienung - 7 Lautsprecher |
| Getränkehalter: - 2 Getränkehalter, in der Mittelkonsole, hinten | Getränkehalter: - 2 Getränkehalter, in der Mittelkonsole, hinten | Getränkehalter: - 1 Getränkehalter, in der Mittelkonsole, vorn - 2 Getränkehalter, in der Mittelkonsole, hinten | Getränkehalter: - 1 Getränkehalter, in der Mittelkonsole, vorn - 2 Getränkehalter, in der Mittelkonsole, hinten |
| Türaußengriffe, in Wagenfarbe | Türaußengriffe, verchromt | Türaußengriffe, verchromt | Türaußengriffe, in Wagenfarbe |
| Außenspiegel: - Elektrisch einstellbar - Manuell anklappbar - Gehäuse in Wagenfarbe | Außenspiegel: - Elektrisch einstell- und beheizbar - Manuell anklappbar - Gehäuse in Wagenfarbe | Außenspiegel: - Elektrisch einstell- und beheizbar - Manuell anklappbar - Gehäuse in Wagenfarbe | Außenspiegel: - Elektrisch einstell- und beheizbar - Manuell anklappbar - Gehäuse in Wagenfarbe oder farblich auf Dachfarbe abgestimmt |
| Stoffpolster | Stoffpolster | Stoffpolster | Polster-Kombination Stoff/Ledernachbildung Morrocana, inkl. - Tasche an Vordersitzrücken |
| Stahlräder 6 J x 15 mit Reifen 185/65 R15 | Leichtmetallräder im „Horns“-Design in Silver, 6½ J x 16 mit Reifen 195/55 R16 | Leichtmetallräder im „Vintage“-Design in Silver, 6½ J x 16 mit Reifen 195/55 R16 | Leichtmetallräder im „Hurricane“-Design in Manoogian, 7 J x 17 mit Reifen 215/45 R17 |

| Sonderausstattung | ADAM | ADAM JAM | ADAM GLAM | ADAM SLAM | |
|--|-------------------------|----------|-----------------|-----------------|-------------------|
| Dach-Paket | mit MwSt. ohne MwSt. | | | | |
| Dach-Paket - Dach und Außenspiegel in Kontrastfarbe - Solar Protect®-Wärmeschutzverglasung, im Fond, stark getönt | | | | | |
| In Midnight Black (nicht mit Außenfarbe Midnight Black) | 31T | — | 320,- 268,91 | 320,- 268,91 | ohne Mehrpreis |
| In Cream White (nicht mit Außenfarben Arctic White und Guacamole White) | 27T | — | 320,- 268,91 | 320,- 268,91 | ohne Mehrpreis |
| In Okapi Brown (nur mit Außenfarben Arctic White, Guacamole White, Chocolate Brown, Fire Red oder Curry Red) | 50T | — | 320,- 268,91 | 320,- 268,91 | ohne Mehrpreis |
| Twisted-Pakete (nicht in Verb. mit Black-/ White-Paketen, Extreme-Paketen oder Extreme Carbon-Paket) | mit MwSt. ohne MwSt. | | | | |
| Twisted-Paket "Mojito Green" - Außenspiegel in Mojito Green - Grillspange in Mojito Green - Interior-Dekorelemente in Mojito Green (Armaturentafel und Türen) - Color-Innenrückspiegel in Mojito Green - 16" Leichtmetallräder im „Boomerang“-Design in BiColor Mojito Green | | | | | |
| Mit Polster in Black und Außenfarbe Midnight Black sowie mit den Außenfarben Arctic White, Rocky Grey oder Mojito Green | XZV1 | — | 220,- 184,87 | — | — |
| Wie zuvor, jedoch inkl. Dach-Paket in Midnight Black oder Cream White | XZV4 | — | 540,- 453,78 | — | — |
| Twisted-Paket "Chocolate Brown" - Außenspiegel in Chocolate Brown - Interior-Dekorelemente in Pearl White (Armaturentafel und Türen) - Color-Innenrückspiegel in Cream White - 17" Leichtmetallräder im „Roulette“-Design in BiColor Anthrazit / Chocolate Brown | | | | | |
| Mit Außenfarben Arctic White, Guacamole White, Chocolate Brown, Midnight Black oder Rocky Grey | XZV2 | — | — | 450,- 378,15 | — |
| Wie zuvor, jedoch inkl. Dach-Paket in Midnight Black, Cream White oder Okapi Brown | XZV5 | — | — | 770,- 647,06 | — |
| Twisted-Paket "Fire Red" - Außenspiegel in Fire Red - Grillspange in Fire Red - Interior-Dekorelemente in Fire Red (Armaturentafel und Türen) - Color-Innenrückspiegel in Fire Red - 17" Leichtmetallräder im „Swiss-Blade“-Design in BiColor Black / Fire Red | XZV3 | | | | |
| Mit Polster in Black und Außenfarbe Guacamole White sowie mit den Außenfarben Arctic White, Sunny Yellow, Chocolate Brown, Fire Red, Ocean Blue, Midnight Black, Caribbean Green oder Rocky Grey | | — | 430,- 361,34 | — | — |
| Mit Polster in Black und Außenfarben Arctic White, Guacamole White, Chocolate Brown, Fire Red, Midnight Black, Ocean Blue oder Rocky Grey | | — | — | 430,- 361,34 | — |
| Mit Polster in Black und Außenfarben Arctic White, Guacamole White, Sunny Yellow, Chocolate Brown, Fire Red, Midnight Black oder Ocean Blue | | — | — | — | 300,- 252,10 |
| Wie zuvor, jedoch inkl. Dach-Paket in Cream White oder Midnight Black | XZV6 | — | 750,- 630,25 | 750,- 630,25 | 300,- 252,10 |

— = nicht verfügbar S = Serie — = Unverbindliche Preisempfehlung

| Sonderausstattung | | ADAM | ADAM JAM | ADAM GLAM | ADAM SLAM |
|--|----------------|-------------------------|-----------------|-------------------|-----------------|
| Black-/ White-Pakete (nicht in Verb. mit Twisted-Paketen, Extreme-Paketen oder Extreme Carbon-Paket) | | mit MwSt. ohne MwSt. | | | |
| ADAM JAM Black-Paket - Dach-Paket in Midnight Black - Interior-Dekorelemente in Midnight Black (Armaturentafel und Türen) - 16" Leichtmetallräder im „Horns“-Design in Midnight Black (nicht mit Außenfarbe Midnight Black) | XZV8 | — | 350,- 294,12 | — | — |
| Wie zuvor, jedoch inkl. 17" Leichtmetallräder im „Hurricane“-Design in Midnight Black | XZV8 & CW13 | — | 650,- 546,22 | — | — |
| ADAM JAM White-Paket - Dach-Paket in Cream White - Interior-Dekorelemente in Pearl White (Armaturentafel und Türen) - 16" Leichtmetallräder im „Boomerang“-Design in BiColor Cream White (nicht mit Außenfarben Arctic White und Guacamole White) | XZV7 | — | 420,- 352,94 | — | — |
| Wie zuvor, jedoch inkl. 17" Leichtmetallräder im „Hurricane“-Design in Cream White | XZV7 & CW14 | — | 620,- 521,01 | — | — |
| ADAM GLAM Black-Paket - Dach-Paket in Midnight Black - Interior-Dekorelemente in Midnight Black (Armaturentafel und Türen) - 17" Leichtmetallräder im „Roulette“-Design in BiColor Midnight Black (nicht mit Außenfarbe Midnight Black) | XZV8 | — | — | 630,- 529,41 | — |
| Wie zuvor, jedoch inkl. 18" Leichtmetallräder im „Twister“-Design in Manooagian mit Clips in Midnight Black | XZV8 & CW31 | — | — | 1.130,- 949,58 | — |
| ADAM GLAM White-Paket - Dach-Paket in Cream White - Interior-Dekorelemente in Pearl White (Armaturentafel und Türen) - 17" Leichtmetallräder im „Roulette“-Design in BiColor Anthrazit / Cream White (nicht mit Außenfarben Arctic White und Guacamole White) | XZV7 | — | — | 630,- 529,41 | — |
| Wie zuvor, jedoch inkl. 17" Leichtmetallräder im „Roulette“-Design in BiColor Copper / Cream White | XZV7 & CW24 | — | — | 730,- 613,45 | — |
| ADAM SLAM Black-Paket - Dach-Paket in Midnight Black - Interior-Dekorelemente in Midnight Black (Armaturentafel und Türen) - 17" Leichtmetallräder im „Hurricane“-Design in Midnight Black (nicht mit Außenfarbe Midnight Black) | XZV8 | — | — | — | 50,- 42,02 |
| Wie zuvor, jedoch inkl. 18" Leichtmetallräder im „Twister“-Design in Anthrazit mit Clips in Midnight Black | XZV8 & CW28 | — | — | — | 700,- 588,24 |
| ADAM SLAM White-Paket - Dach-Paket in Cream White - Interior-Dekorelemente in Pearl White (Armaturentafel und Türen) - 17" Leichtmetallräder im „Hurricane“-Design in Cream White (nicht mit Außenfarben Arctic White und Guacamole White) | XZV7 | — | — | — | 50,- 42,02 |
| Wie zuvor, jedoch inkl. 18" Leichtmetallräder im „Twister“-Design in Manooagian mit Clips in Cream White | XZV7 & CW32 | — | — | — | 700,- 588,24 |

— = nicht verfügbar S = Serie ■ = Unverbindliche Preisempfehlung

| Sonderausstattung | ADAM | ADAM JAM | ADAM GLAM | ADAM SLAM |
|--|-------------------------|----------|-----------------|---------------------|
| Extreme-Pakete (nicht in Verb. mit Twisted-Paketen, Black-/White-Paketen oder Extreme Carbon-Paket) | mit MwSt. ohne MwSt. | | | |
| ADAM JAM Extreme-Paket - Dach-Paket in Cream White - Interior Color-Paket „White“ - 17“ Leichtmetallräder im „Hurricane“-Design in Cream White - Grillspange in Cream White - Dekore im „Funky“-Design auf A- und C-Säulen in Cream White - Außenspiegel im „Funky“-Design - Color-Innenrückspiegel im „Funky“-Design - Interior-Dekorelemente Premium in Construction White (Armaturentafel und Türen) - Fußbrauteppeiche, Velours, 4-teilig, im „Funky“-Design in Black (nicht mit Außenfarben Arctic White und Guacamole White) | XIBL | — | 790,- 663,87 | — |
| ADAM GLAM Extreme-Paket - Dach-Paket in Cream White - Interior Color-Paket „Cocoa“ - 17“ Leichtmetallräder im „Roulette“-Design in BiColor Copper / Cream White - Dekore im „Chic“-Design auf B-Säulen - Außenspiegel im „Chic“-Design - Color-Innenrückspiegel im „Chic“-Design - Interior-Dekorelemente Premium in Chic Brown (Armaturentafel und Türen) - Fußbrauteppeiche, Velours, 4-teilig, im „Chic“-Design in Cocoa (nur mit Polster in Cocoa; nicht mit Außenfarben Arctic White und Guacamole White) | XIBM | — | — | 980,- 823,53 |
| ADAM SLAM Extreme-Paket - Dach-Paket in Midnight Black - Grillspange im „Carbon“-Design - Außenspiegel im „Carbon“-Design - Color-Innenrückspiegel im „Carbon“-Design - Fußbrauteppeiche, Velours, 4-teilig, im „Sport“-Design in Black - Aluminium Sportpedale (nicht in Verb. mit Panorama-Sonnendach) | | | | |
| Mit Außenfarbe Sunny Yellow, inkl. - 18" Leichtmetallräder im „Twister“-Design in Anthrazit mit Clips in Midnight Black sowie Kontrast-Clips in Sunny Yellow - Dekore im „Sport“-Design auf Dach in Sunny Yellow sowie auf Motorhaube und im Türbereich in Midnight Black - Interior Color-Paket „Yellow“ - Interior Dekorelemente Premium in Galaxy Yellow (Armaturentafel und Türen) | XIBN | — | — | 1.250,- 1.050,42 |
| Mit Außenfarbe Fire Red, inkl. - 18" Leichtmetallräder im „Twister“-Design in Anthrazit mit Clips in Midnight Black sowie Kontrast-Clips in Fire Red - Dekore im „Sport“-Design auf Dach in Fire Red sowie auf Motorhaube und im Türbereich in Midnight Black - Interior Color-Paket „Red“ - Interior-Dekorelemente Premium in Galaxy Silver (Armaturentafel und Türen) | XIBo | — | — | 1.250,- 1.050,42 |
| Interior Color-Pakete | mit MwSt. ohne MwSt. | | | |
| Interior Color-Paket „White“ - Akzente im Lederlenkrad in Weiß - Schaltknäuf in Weiß - Handbremshebel in Weiß (nicht mit Interior-Dekorelementen in Sunny Yellow) | CCZ | — | 100,- 84,03 | — |
| Interior Color-Paket „Cocoa“ - Lederlenkrad in Braun - Schaltknäuf in Braun - Handbremshebel in Braun (nur mit Polster in Cocoa; nicht mit Interior-Dekorelementen in Fire Red oder Sparkling Rosé) | CDT | — | — | 100,- 84,03 |
| Interior Color-Paket „Berry“ - Lederlenkrad in Violett - Schaltknäuf in Violett - Handbremshebel in Violett (nicht mit Außenfarben Sunny Yellow, Fire Red und Mojito Green) | CGR | — | — | — |
| Mit Polster in Black oder Berry und Interior-Dekorelementen in Pearl White, Steel Grey, Midnight Black, Kaleidoscope Rosé oder Wave Silver sowie mit Polster in Black und Interior-Dekorelementen in Sparkling Rosé oder Polster in Berry und Interior-Dekorelementen in Chic Brown | | — | — | 100,- 84,03 |
| Interior Color-Paket „Red“ - Akzente im Lederlenkrad in Rot - Schaltknäuf in Rot - Handbremshebel in Rot | CGP | — | — | — |
| Mit Interior-Dekorelementen in Fire Red, Pearl White, Midnight Black, Construction White oder Wave Silver | | — | 100,- 84,03 | — |
| Mit Polster in Black und Interior-Dekorelementen in Pearl White, Midnight Black oder Wave Silver | | — | — | 100,- 84,03 |
| Mit Polster in Black und Interior-Dekorelementen in Fire Red, Pearl White, Midnight Black, Wave Silver oder Galaxy Silver | | — | — | 100,- 84,03 |





— = nicht verfügbar S = Serie ■ = Unverbindliche Preisempfehlung

| Sonderausstattung | | ADAM | ADAM JAM | ADAM GLAM | ADAM SLAM |
|---|------|-------------------------|-------------------|-------------------|-----------------|
| Interior Color-Paket „Yellow“ - Akzente im Lederlenkrad in Gelb - Schaltknäuf in Gelb - Handbremshebel in Gelb | CGQ | | | | |
| Mit Interior-Dekorelementen in Pearl White, Midnight Black, Construction White oder Wave Silver sowie mit Polster in Black und Interior-Dekorelementen in Sunny Yellow | | — | 100,- 84,03 | — | — |
| Mit allen Interior-Dekorelementen außer Pearl White und Fire Red | | — | — | — | 100,- 84,03 |
| Design-Pakete | | mit MwSt. ohne MwSt. | | | |
| Extreme Carbon-Paket - Außenspiegel im „Carbon“-Design - Grillspange im „Carbon“-Design - Color-Innenrückspiegel im „Carbon“-Design (nicht in Verb. mit Twisted-Paketen, Black-/White-Paketen, Extreme-Paketen oder Dach-Paket in Okapi Brown) | XIBE | — | 180,- 151,26 | 180,- 151,26 | 180,- 151,26 |
| Sport-Paket - Frontspoiler- und Heckschürzenlippe - Dachspoiler - Seitenschweller, links und rechts, in Wagenfarbe (nicht für 1.2 oder in Verb. mit FlexFix®-Fahrradträgersystem) | WBP | — | 800,- 672,27 | 800,- 672,27 | 800,- 672,27 |
| Außenfarben & Polster | | mit MwSt. ohne MwSt. | | | |
| Außenfarben | | | | | |
| Sonderfarben Guacamole White, Chocolate Brown, Fire Red sowie Sunny Yellow | | 235,- 197,48 | 235,- 197,48 | 235,- 197,48 | 235,- 197,48 |
| Zweischicht-Metallic oder -Perleffekt | | 460,- 386,55 | 460,- 386,55 | 460,- 386,55 | 460,- 386,55 |
| Polster | | | | | |
| Polster-Kombination Stoff/Ledernachbildung Morrocana, inkl. - Tasche an Vordersitzrücken | | — | 195,- 163,87 | 195,- 163,87 | S |
| Lederausstattung , inkl. - Sitzkontaktflächen in Leder - Kopfstützen und Türverkleidungen in Ledernachbildung - Tasche an Vordersitzrücken - Sitzheizung, Fahrer und Beifahrer - Lenkradheizung | | — | 1.000,- 840,34 | 1.000,- 840,34 | 850,- 714,29 |
| Design-Elemente Exterior | | mit MwSt. ohne MwSt. | | | |
| Grillspange | | | | | |
| In Midnight Black (nicht in Verb. mit Dach-Paket in Okapi Brown) | V7B | — | 80,- 67,23 | 80,- 67,23 | 80,- 67,23 |
| In Cream White (nicht mit Außenfarbe Arctic White) | WJS | — | 80,- 67,23 | 80,- 67,23 | 80,- 67,23 |
| In Mojito Green (nur mit Außenfarben Midnight Black, Arctic White, Mojito Green oder Rocky Grey; nicht in Verb. mit Dach-Paket in Okapi Brown) | WJR | — | 80,- 67,23 | 80,- 67,23 | 80,- 67,23 |
| In Fire Red (nicht mit Außenfarben Curry Red, Mojito Green und Berry Red) | WJT | — | 80,- 67,23 | 80,- 67,23 | 80,- 67,23 |
| Im „Carbon“-Design (nicht in Verb. mit Dach-Paket in Okapi Brown) | WJV | — | 80,- 67,23 | 80,- 67,23 | 80,- 67,23 |
| Außenspiegel (nicht in Verb. mit Twisted-Paketen) | | | | | |
| Im „Funky“-Design (nicht mit Außenfarbe Arctic White) | CM01 | — | 70,- 58,82 | — | — |
| Im „Chic“-Design | CM02 | — | — | 70,- 58,82 | — |
| Im „Carbon“-Design (nicht in Verb. mit Dach-Paket in Okapi Brown) | CM03 | — | 70,- 58,82 | 70,- 58,82 | 70,- 58,82 |



■ = nicht verfügbar ■ = Serie ■ = Unverbindliche Preisempfehlung

| Sonderausstattung | | ADAM | ADAM JAM | ADAM GLAM | ADAM SLAM |
|---|-----|------|----------------|----------------|-----------------|
| Dekore | | | | | |
| Dekore im „Funky“-Design auf A- und C-Säulen | | | | | |
| In Cream White (nicht mit Außenfarben Arctic White und Guacamole White) | CFH | — | 100,- 84,03 | — | — |
| In Midnight Black (nicht mit Außenfarbe Midnight Black sowie in Verb. mit Dach-Paket in Okapi Brown) | CCY | — | 100,- 84,03 | — | — |
| Dekore im „Chic“-Design auf B-Säulen | CFE | — | — | 100,- 84,03 | — |
| Dekore im „Sport“-Design | | | | | |
| Einfarbig: (nicht in Verb. mit Panorama-Sonnendach) | | | | | |
| Dekore auf Dach und Motorhaube sowie im Türbereich in Midnight Black (nicht mit Außenfarbe Midnight Black sowie in Verb. mit Dach-Paket in Okapi Brown) | CFG | — | — | — | 180,- 151,26 |
| Dekore auf Dach und Motorhaube sowie im Türbereich in Cream White (nicht mit Außenfarben Arctic White und Guacamole White; nicht in Verb. mit Dach-Paket in Cream White) | CJG | — | — | — | 180,- 151,26 |
| Dekore auf Dach und Motorhaube sowie im Türbereich in Sunny Yellow (nur mit Außenfarben Arctic White, Fire Red, Midnight Black, Ocean Blue oder Rocky Grey; nicht in Verb. mit Dach-Paket in Okapi Brown) | CEZ | — | — | — | 180,- 151,26 |
| Dekore auf Dach und Motorhaube sowie im Türbereich in Fire Red (nicht mit Außenfarben Fire Red, Curry Red und Mojito Green sowie in Verb. mit Dach-Paket in Okapi Brown) | CEY | — | — | — | 180,- 151,26 |
| Zweifarbige: (nur in Verb. mit Dach-Paket; nicht in Verb. mit Panorama-Sonnendach) | | | | | |
| Dekore auf Dach in Fire Red sowie auf Motorhaube und im Türbereich in Midnight Black (nur in Verb. mit Dach-Paket in Midnight Black oder Cream White; nicht mit Außenfarben Midnight Black, Curry Red und Ocean Blue) | CHH | — | — | — | 180,- 151,26 |
| Dekore auf Dach in Fire Red sowie auf Motorhaube und im Türbereich in Cream White (nur in Verb. mit Dach-Paket; nicht mit Außenfarben Arctic White, Guacamole White, Curry Red und Mojito Green) | CHY | — | — | — | 180,- 151,26 |
| Dekore auf Dach in Sunny Yellow sowie auf Motorhaube und im Türbereich in Midnight Black (nur in Verb. mit Dach-Paket in Midnight Black oder Cream White; nicht mit Außenfarben Arctic White, Guacamole White, Curry Red und Ocean Blue) | CHU | — | — | — | 180,- 151,26 |
| Dekore auf Dach in Sunny Yellow sowie auf Motorhaube und im Türbereich in Cream White (nur in Verb. mit Dach-Paket und Außenfarben Fire Red, Sunny Yellow, Midnight Black, Ocean Blue oder Rocky Grey) | CHZ | — | — | — | 180,- 151,26 |
| Dekore auf Dach in Midnight Black sowie auf Motorhaube und im Türbereich in Cream White (nur in Verb. mit Dach-Paket in Cream White; nicht mit Außenfarben Arctic White und Guacamole White) | CJJ | — | — | — | 180,- 151,26 |
| Dekore auf Dach in Midnight Black sowie auf Motorhaube und im Türbereich in Fire Red (nur in Verb. mit Dach-Paket in Cream White und Außenfarben Arctic White, Sunny Yellow, Ocean Blue oder Rocky Grey) | CLL | — | — | — | 180,- 151,26 |
| Dekore auf Dach in Midnight Black sowie auf Motorhaube und im Türbereich in Sunny Yellow (nur in Verb. mit Dach-Paket in Cream White; nicht mit Außenfarben Guacamole White, Chocolate Brown, Curry Red und Mojito Green) | CLW | — | — | — | 180,- 151,26 |
| Dekore auf Dach in Cream White sowie auf Motorhaube und im Türbereich in Midnight Black (nur in Verb. mit Dach-Paket in Midnight Black; nicht mit Außenfarben Arctic White und Guacamole White) | CJK | — | — | — | 180,- 151,26 |
| Dekore auf Dach in Cream White sowie auf Motorhaube und im Türbereich in Fire Red (nur in Verb. mit Dach-Paket in Midnight Black; nicht mit Außenfarben Arctic White, Guacamole White, Curry Red und Mojito Green) | CLT | — | — | — | 180,- 151,26 |
| Dekore auf Dach in Cream White sowie auf Motorhaube und im Türbereich in Sunny Yellow (nur in Verb. mit Dach-Paket in Midnight Black und Außenfarben Fire Red, Sunny Yellow, Midnight Black, Ocean Blue oder Rocky Grey) | CLZ | — | — | — | 180,- 151,26 |



— = nicht verfügbar S = Serie U = Unverbindliche Preisempfehlung

| Sonderausstattung | | ADAM | ADAM JAM | ADAM GLAM | ADAM SLAM |
|---|------|-------------------------|-------------------|-------------------|-------------------|
| Design-Räder | | mit MwSt. ohne MwSt. | | | |
| 15" Leichtmetallräder | | | | | |
| Leichtmetallräder im „Rotation“-Design, 6 J x 15 mit Reifen 185/65 R15 | | | | | |
|  | | | | | |
| In Silver | CW02 | — | ohne Mehrpreis | ohne Mehrpreis | — |
| 16" Leichtmetallräder | | | | | |
| Leichtmetallräder im „Horns“-Design, 6½ J x 16 mit Reifen 195/55 R16 | | | | | |
|  | | | | | |
| In Silver | CW03 | — | S | ohne Mehrpreis | ohne Mehrpreis |
| In Midnight Black (nicht in Verb. mit Dach-Paket in Okapi Brown) | CW04 | — | 50,- 42,02 | 50,- 42,02 | ohne Mehrpreis |
| Leichtmetallräder im „Vintage“-Design, 6½ J x 16 mit Reifen 195/55 R16 | | | | | |
|  | | | | | |
| In Silver | CW05 | — | 50,- 42,02 | S | — |
| Leichtmetallräder im „Boomerang“-Design, 6½ J x 16 mit Reifen 195/55 R16 | | | | | |
|  | | | | | |
| In BiColor Anthrazit | CW06 | — | 150,- 126,05 | 150,- 126,05 | ohne Mehrpreis |
| In BiColor Mojito Green | CW07 | — | 150,- 126,05 | 150,- 126,05 | ohne Mehrpreis |
| In BiColor Cream White (nicht mit Außenfarbe Guacamole White) | CW09 | — | 150,- 126,05 | 150,- 126,05 | ohne Mehrpreis |
| Leichtmetallräder im „Triple Cross“-Design, 6½ J x 16 mit Reifen 195/55 R16 | | | | | |
|  | | | | | |
| In Titan | CW10 | — | 50,- 42,02 | 50,- 42,02 | — |
| In Manoogian | CW11 | — | 100,- 84,03 | 100,- 84,03 | — |

— = nicht verfügbar S = Serie □ = Unverbindliche Preisempfehlung

| Sonderausstattung | | ADAM | ADAM JAM | ADAM GLAM | ADAM SLAM |
|---|------|------|-----------------|-----------------|-----------------|
| 17" Leichtmetallräder | | | | | |
| Leichtmetallräder im „Hurricane“-Design, 7 J x 17 mit Reifen 215/45 R17, inkl. - Sportfahrwerk | | | | | |
|  | | | | | |
| In Manoogian | CW12 | — | 300,- 252,10 | — | S |
| In Midnight Black (nicht in Verb. mit Dach-Paket in Okapi Brown) | CW13 | — | 350,- 294,12 | — | 50,- 42,02 |
| In Cream White (nicht mit Außenfarbe Guacamole White) | CW14 | — | 350,- 294,12 | — | 50,- 42,02 |
| Leichtmetallräder im „Swiss Blade“-Design, 7 J x 17 mit Reifen 215/45 R17, inkl. - Sportfahrwerk | | | | | |
|  | | | | | |
| In Silver | CW15 | — | 300,- 252,10 | 300,- 252,10 | 50,- 42,02 |
| In BiColor Black / Cream White (nicht mit Außenfarbe Guacamole White oder in Verb. mit Dach-Paket in Okapi Brown) | CW16 | — | 400,- 336,13 | 400,- 336,13 | 150,- 126,05 |
| In BiColor Black / Fire Red (nicht in Verb. mit Dach-Paket in Okapi Brown) | CW17 | — | 400,- 336,13 | 400,- 336,13 | 150,- 126,05 |
| Leichtmetallräder im „Roulette“-Design, 7 J x 17 mit Reifen 215/45 R17, inkl. - Sportfahrwerk | | | | | |
|  | | | | | |
| In Anthrazit | CW19 | — | 300,- 252,10 | 300,- 252,10 | — |
| In BiColor Anthrazit | CW20 | — | 350,- 294,12 | 350,- 294,12 | — |
| In BiColor Anthrazit / Cream White (nicht mit Außenfarbe Guacamole White) | CW21 | — | 350,- 294,12 | 350,- 294,12 | — |
| In BiColor Anthrazit / Chocolate Brown | CW22 | — | 350,- 294,12 | 350,- 294,12 | — |
| In BiColor Anthrazit / Guacamole White | CW23 | — | 350,- 294,12 | 350,- 294,12 | — |
| In BiColor Copper / Cream White | CW24 | — | 450,- 378,15 | 450,- 378,15 | — |
| In BiColor Copper | CW25 | — | 450,- 378,15 | 450,- 378,15 | — |
| In BiColor Midnight Black (nicht in Verb. mit Dach-Paket in Okapi Brown) | CW26 | — | 450,- 378,15 | 450,- 378,15 | — |

- = nicht verfügbar S = Serie = Unverbindliche Preisempfehlung

| Sonderausstattung | | ADAM | ADAM JAM | ADAM GLAM | ADAM SLAM |
|---|------|------|-----------------|-----------------|-----------------|
| 18" Leichtmetallräder | | | | | |
| Leichtmetallräder im „Turbine“-Design, 7½ J x 18 mit Reifen 225/35 R18, inkl. - Sportfahrwerk | | | | | |
|  | | | | | |
| In Silver | CW33 | — | 950,- 798,32 | 950,- 798,32 | 650,- 546,22 |
| Leichtmetallräder im „Twister“-Design, 7½ J x 18 mit Reifen 225/35 R18, inkl. - Sportfahrwerk | | | | | |
|  | | | | | |
| In Anthrazit mit Clips in Manoogian | CW27 | — | 950,- 798,32 | 950,- 798,32 | 650,- 546,22 |
| Inkl. Kontrast-Clips in Sunny Yellow | CW36 | — | 978,- 821,85 | 978,- 821,85 | 678,- 569,75 |
| Inkl. Kontrast-Clips in Fire Red | CW37 | — | 978,- 821,85 | 978,- 821,85 | 678,- 569,75 |
| In Anthrazit mit Clips in Midnight Black (nicht in Verb. mit Dach-Paket in Okapi Brown) | CW28 | — | 950,- 798,32 | 950,- 798,32 | 650,- 546,22 |
| Inkl. Kontrast-Clips in Sunny Yellow | CW34 | — | 978,- 821,85 | 978,- 821,85 | 678,- 569,75 |
| Inkl. Kontrast-Clips in Fire Red | CW35 | — | 978,- 821,85 | 978,- 821,85 | 678,- 569,75 |
| In Anthrazit mit Clips in Cream White (nicht mit Außenfarbe Guacamole White) | CW29 | — | 950,- 798,32 | 950,- 798,32 | 650,- 546,22 |
| Inkl. Kontrast-Clips in Sunny Yellow | CW38 | — | 978,- 821,85 | 978,- 821,85 | 678,- 569,75 |
| Inkl. Kontrast-Clips in Fire Red | CW39 | — | 978,- 821,85 | 978,- 821,85 | 678,- 569,75 |
| In Manoogian mit Clips in Anthrazit | CW30 | — | 950,- 798,32 | 950,- 798,32 | 650,- 546,22 |
| Inkl. Kontrast-Clips in Sunny Yellow | CW40 | — | 978,- 821,85 | 978,- 821,85 | 678,- 569,75 |
| Inkl. Kontrast-Clips in Fire Red | CW41 | — | 978,- 821,85 | 978,- 821,85 | 678,- 569,75 |
| In Manoogian mit Clips in Midnight Black (nicht in Verb. mit Dach-Paket in Okapi Brown) | CW31 | — | 950,- 798,32 | 950,- 798,32 | 650,- 546,22 |
| Inkl. Kontrast-Clips in Sunny Yellow | CW42 | — | 978,- 821,85 | 978,- 821,85 | 678,- 569,75 |
| Inkl. Kontrast-Clips in Fire Red | CW43 | — | 978,- 821,85 | 978,- 821,85 | 678,- 569,75 |
| In Manoogian mit Clips in Cream White (nicht mit Außenfarbe Guacamole White) | CW32 | — | 950,- 798,32 | 950,- 798,32 | 650,- 546,22 |
| Inkl. Kontrast-Clips in Sunny Yellow | CW44 | — | 978,- 821,85 | 978,- 821,85 | 678,- 569,75 |
| Inkl. Kontrast-Clips in Fire Red | CW45 | — | 978,- 821,85 | 978,- 821,85 | 678,- 569,75 |

— = nicht verfügbar S = Serie ■ = Unverbindliche Preisempfehlung

| Sonderausstattung | | ADAM | ADAM JAM | ADAM GLAM | ADAM SLAM |
|--|---------------|-------------------------|-------------------------|-------------------------------------|-----------------|
| Design-Elemente Interior | | mit MwSt. ohne MwSt. | | | |
| Color-Innenrückspiegel | | | | | |
| Im „Funky“-Design | 9WB | — | 50,- 42,02 | — | — |
| Im „Chic“-Design | 9WE | — | — | 50,- 42,02 | — |
| Im „Carbon“-Design (nicht in Verb. mit Dach-Paket in Okapi Brown) | 9WG | — | 50,- 42,02 | 50,- 42,02 | 50,- 42,02 |
| In Cream White | 9X6 | — | 50,- 42,02 | 50,- 42,02 | 50,- 42,02 |
| In Mojito Green | 9X7 | — | 50,- 42,02 | 50,- 42,02 | 50,- 42,02 |
| In Fire Red | 9X8 | — | 50,- 42,02 | 50,- 42,02 | 50,- 42,02 |
| Design-Dachhimmel (nicht in Verb. mit Panorama-Sonnendach) | | | | | |
| Sky | CH01 | — | 100,- 84,03 | — | 100,- 84,03 |
| Fly | CH02 | — | — | (-200,-) ¹⁾ (-168,07) | — |
| Go | CH03 | — | 100,- 84,03 | — | 100,- 84,03 |
| LED-Dachhimmel, abschaltbar und dimmbar, inkl. - MultiColor LED-Licht-Paket (nicht in Verb. mit Panorama-Sonnendach) | | | | | |
| Stars | CH04 | — | 280,- 235,29 | ohne ¹⁾ Mehrpreis | 280,- 235,29 |
| Sky & Stars | CH05 | — | 380,- 319,33 | — | 380,- 319,33 |
| Interior-Dekorelemente Premium (Armaturentafel und Türen) | | | | | |
| In Matrix Green | XACM | — | 100,- 84,03 | — | — |
| In Construction White | XACL | — | 100,- 84,03 | — | — |
| In Chic Brown | XACN/ XACo | — | — | 100,- 84,03 | — |
| In Kaleidoscope Rosé (nicht mit Außenfarbe Mojito Green) | XACP/ XACQ | — | — | 100,- 84,03 | — |
| In Galaxy Silver | XACS | — | — | — | 100,- 84,03 |
| In Galaxy Yellow | XACR | — | — | — | 100,- 84,03 |
| Interior-Dekorelemente Premium mit LED-Beleuchtung in der Armaturentafel, inkl. - Dekorelemente in den Türen (ohne Beleuchtung) | | | | | |
| In Wave Silver | XACT/ XACU | — | 150,- 126,05 | 150,- 126,05 | 150,- 126,05 |
| In Wave Gold (nicht mit Außenfarbe Mojito Green) | XACV/ XACW | — | — | 150,- 126,05 | — |
| Innovationen | | | mit MwSt. ohne MwSt. | | |
| FlexFix®-Fahrradträgersystem , im Heckstoßfänger integriert, abklapp- und abschließbar, für 1 Fahrrad mit einem Gewicht von max. 30 kg (Erweiterungssatz für ein weiteres Fahrrad verfügbar, max. 20 kg [siehe Zubehör]; nicht in Verb. mit Sport-Paket oder Notlaufgrad, Stahl) | DCU | — | 590,- 495,80 | 590,- 495,80 | 590,- 495,80 |
| Lenkradheizung und Sitzheizung , Fahrer und Beifahrer (Serie in Verb. mit Lederausstattung) | CWG | — | 350,- 294,12 | 350,- 294,12 | 350,- 294,12 |
| LED-Tagfahrlicht und LED-Rückleuchten | CWJ | — | 300,- 252,10 | — | S |
| LED-Rückleuchten | UGE | — | — | 150,- 126,05 | — |
| MultiColor LED-Licht-Paket LED-Innenraumbeleuchtung in 8 Farben flexibel wählbar, abschaltbar und dimmbar: - Ambientebeleuchtung der Mittelkonsole - Fußraumbeleuchtung, Beifahrerseite - Beleuchtung in den Türen - Make-up-Spiegel in beiden Sonnenblenden, beleuchtet | TSP | — | 100,- 84,03 | 100,- 84,03 | 100,- 84,03 |
| Reifendruck-Kontrollsystem , inkl. - Reifendruckanzeige für jedes Rad - Reifendruckverlust-Warnung | UJN | — | 120,- 100,84 | 120,- 100,84 | 120,- 100,84 |

- = nicht verfügbar S = Serie U = Unverbindliche Preisempfehlung

¹⁾ Entfall Panorama-Sonnendach.

| Sonderausstattung | ADAM | ADAM JAM | ADAM GLAM | ADAM SLAM | |
|---|-------------------------|-----------------|-------------------------------|-----------------|-----------------|
| Automatischer Parkassistent, inkl. - Parkpilot, Einparkhilfe vorn und hinten, mit audiovisueller Warnung - Erkennung von Längs- und Querparklücken bei einer Fahrgeschwindigkeit unter 30 km/h - Automatische Lenkung des Fahrzeugs - Toter-Winkel-Warner, in beiden Außenspiegeln (aktiv zwischen 10 km/h und 140 km/h) | UFQ | — | 580,— 487,39 | 580,— 487,39 | 580,— 487,39 |
| Infotainment | mit MwSt. ohne MwSt. | | | | |
| Infotainment-Systeme allgemein: 4 x 20 Watt, 6 x 6 Senderspeicher, Dachantenne, geschwindigkeitsabhängige Lautstärke- und Bassregelung, UKW/MW, Autostore, RDS-EON, Stereo-Eingang für externe Audiogeräte (Aux-In, Klinenstecker 3,5 mm) | | | | | |
| Radio CD 3.0 BT - Freisprecheinrichtung via Bluetooth®-Schnittstelle - Anzeige von Telefonbuch und Rufliste - Bis zu 5 Mobiltelefone koppelbar - Audio Streaming von Smartphones, iPhones und iPods via Bluetooth® (abspielen von Musik ohne Kabelverbindung) - USB-Schnittstelle - CD-Laufwerk MP3/WMA-tauglich - Lenkradfernbedienung (nicht für ADAM) - Doppeltuner - 5 Lautsprecher (vorn) bei ADAM und ADAM JAM sowie 7 Lautsprecher (vorn und hinten) bei ADAM GLAM und ADAM SLAM | UH7 | 250,— 210,08 | S ¹⁾ | S | S |
| Radio IntelliLink mit 7" Touchscreen Farbdisplay Multimedia Infotainment-System das ausgewählte Smartphone-Inhalte auf das 7" große Farbdisplay überträgt. Auch andere mobile Endgeräte wie MP3-Player, iPods oder Tablet-Computer per Bluetooth®, USB oder über eine Aux-In-Buchse können mit dem System verbunden werden Radio / Audio: - Automatische Musikererkennung (Titel, Album, Interpret) bei Audiogeräten mit USB-Anschluss - Bluetooth® Audio Streaming - Live Internet Radio via Tuneln App möglich - Podcast Internet Radio via Stitcher App möglich Telefon: - Freisprecheinrichtung via Bluetooth®-Schnittstelle - Anzeige von Telefon und Rufliste - Bis zu 5 Mobiltelefone koppelbar Navigation in Verb. mit der BringGo Smartphone App²⁾: - Zieleingabe und Kartendarstellung über das 7" Farbdisplay - Kartendarstellung in 3D - Audio Zielführung über die Fahrzeuglautsprecher Bilder / Filme / Videos: - Anschluss von Mediaquellen über USB-Schnittstelle oder Aux-In - Filme/Videos und Bildschirmpräsentationen werden während der Fahrt abgeschaltet Allgemein: - Siri Eyes Free Sprachsteuerung möglich ³⁾ - USB-Schnittstelle, Audio und Video Aux-In - Lenkradfernbedienung - Doppeltuner - Graphic Equalizer - 5 Lautsprecher (vorn) bei ADAM JAM sowie 7 Lautsprecher (vorn und hinten) bei ADAM GLAM und ADAM SLAM | UF7 | — | 300,— ¹⁾ 252,10 | 300,— 252,10 | 300,— 252,10 |
| Infinity Sound System⁴⁾, inkl. - 8 Lautsprecher 5 x 45 Watt und 1 x 90 Watt: - 2 Bass-Lautsprecher - 2 Breitband-Lautsprecher - 1 Mittelton-Lautsprecher - 2 Hochtöner - 1 Subwoofer-Box im Kofferraum (nicht in Verb. mit Notlauftrad, Laderaumwanne oder Staubbox für Gepäckraum) | UQA | — | 400,— 336,13 | 400,— 336,13 | 400,— 336,13 |
| Digitaler Radioempfang DAB+ (Digital Audio Broadcasting) | U2Q | 200,— 168,07 | 200,— 168,07 | 200,— 168,07 | 200,— 168,07 |
| FlexDock® Armaturenbrett-Vorbereitung für Smartphones (Smartphone Halterung über Zubehör erhältlich) | E84 | — | 90,— 75,63 | 90,— 75,63 | 90,— 75,63 |

- = nicht verfügbar S = Serie □ = Unverbindliche Preisempfehlung

¹⁾ 7 Lautsprecher (vorn und hinten) in Verb. mit Parkpilot und Automatischen Parkassistenten.

²⁾ Kostenpflichtige App. Verfügbar im Android Market und iPhone App Store. Smartphone Kompatibilitätsliste unter www.bringgo.com.

³⁾ Kompatibel mit folgenden Apple Produkten: Apple iPhone 4S & 5, Apple iPad (3. und 4. Generation) & iPad mini sowie Apple iPod touch (4. Generation).

⁴⁾ Bitte beachten Sie den veränderten Gepäckrauminhalt.

| Sonderausstattung | | ADAM | ADAM JAM | ADAM GLAM | ADAM SLAM |
|--|------|-------------------------|-----------------|-----------------|-----------------|
| Komfort & sonstige Ausstattung | | mit MwSt. ohne MwSt. | | | |
| Diebstahlwarnanlage - Mechanische Verriegelung der Türen - Überwachung von Gepäckraum, Türen und Motorhaube | UTT | — | 250,— 210,08 | 250,— 210,08 | 250,— 210,08 |
| Funktions-Ausstattung - Doppeltonhorn - Staunetz für Gepäckraum | LPJE | — | 50,— 42,02 | 50,— 42,02 | 50,— 42,02 |
| Fußraummatte , Gummi, 4-teilig | XIB9 | 50,— 42,02 | 50,— 42,02 | 50,— 42,02 | 50,— 42,02 |
| Fußraumteppiche , Velours, 4-teilig | | | | | |
| In Black | XIB3 | 60,— 50,42 | 60,— 50,42 | 60,— 50,42 | 60,— 50,42 |
| In Cocoa (nur mit Polster in Cocoa) | XIB4 | — | — | 60,— 50,42 | — |
| In Black & Berry (nur mit Polster in Berry) | XIB5 | — | — | 60,— 50,42 | — |
| Im „Funky“-Design in Black | XIB6 | — | 70,— 58,82 | — | — |
| Im „Chic“-Design in Cocoa (nur mit Polster in Cocoa) | XIB7 | — | — | 70,— 58,82 | — |
| Im „Sport“-Design in Black | XIB8 | — | — | — | 70,— 58,82 |
| Klimaanlage , inkl. Umluftschaltung, manuell | C60 | 1.140,— 957,98 | S | — | — |
| Klimatisierungsautomatik , inkl. - Umluftschaltung, manuell - Automatische Luftverteilung - Sonnenstandssensor | C68 | — | 300,— 252,10 | S | S |
| Laderaumwanne (nicht in Verb. mit Infinity Sound System) | CBW | — | 55,— 46,22 | 55,— 46,22 | 55,— 46,22 |
| Notlaufrad , Stahl, 4 J x 16, inkl. Wagenheber (nicht in Verb. mit FlexFix®-Fahrradträgersystem oder Infinity Sound System; Entfall Reifen-Reparatur-Set) | RU5 | 60,— 50,42 | 60,— 50,42 | 60,— 50,42 | 60,— 50,42 |
| Multi-Organizer | VBH | — | 20,— 16,81 | 20,— 16,81 | 20,— 16,81 |
| Organizer für Stifte und Notizzettel | VBV | — | 20,— 16,81 | 20,— 16,81 | 20,— 16,81 |
| Organizer für Taschentücher | VBT | — | 20,— 16,81 | 20,— 16,81 | 20,— 16,81 |
| Panorama-Sonnendach (nicht in Verb. mit Design-Dachhimmel oder LED-Dachhimmel) | C06 | — | 500,— 420,17 | S | 500,— 420,17 |
| Parkpilot , Einparkhilfe hinten, mit akustischem Warnsignal beim rückwärts Einparken | UD7 | — | 320,— 268,91 | 320,— 268,91 | 320,— 268,91 |
| Raucher-Ausstattung - Aschenbecher - Zigarettenanzünder - Getränkehalter, in Mittelkonsole, vorn | DT4 | 20,— 16,81 | 20,— 16,81 | 20,— 16,81 | 20,— 16,81 |
| Sicht-Paket - Regensensor, vorn - Innenrückspiegel, automatisch abblendend - Automatisches Abblendlicht, mit Tunnelerkennung (nicht in Verb. mit Twisted-Paketen, Extreme-Paketen, Extreme Carbon-Paket oder Color-Innenrückspiegel) | A8Z | — | 145,— 121,85 | 145,— 121,85 | 145,— 121,85 |
| Wie zuvor, jedoch ohne Innenrückspiegel, automatisch abblendend (nur in Verb. mit Twisted-Paketen, Extreme-Paketen, Extreme Carbon-Paket oder Color-Innenrückspiegel) | XZV9 | — | 120,— 100,84 | 120,— 100,84 | 120,— 100,84 |
| Aluminium Sportpedale | 9U6 | — | 85,— 71,43 | 85,— 71,43 | 85,— 71,43 |
| Staubox¹⁾ für Gepäckraum, herausnehmbar - Ebene Ladefläche bei umgeklappter Rücksitzlehne (nicht in Verb. mit Infinity Sound System) | | | | | |
| Im „Funky“-Design | 5QH | — | 140,— 117,65 | — | — |
| Im „Chic“-Design | 5QJ | — | — | 140,— 117,65 | — |
| Im „Sport“-Design | 5QL | — | — | — | 140,— 117,65 |

— = nicht verfügbar S = Serie □ = Unverbindliche Preisempfehlung

¹⁾ Bitte beachten Sie den veränderten Gepäckrauminhalt.

Farben und Polster

| | | Farben und Polster | | | | | | | | | | | |
|--|------|--------------------|------------------|-----------------|----------|--------------|----------------|-----------|--------------|------------|-----------------|-----------|------------|
| | | Uni | Uni Sonderfarben | | | | Metallic | | | Perleffekt | | | |
| | | Arctic White | Guacamole White | Chocolate Brown | Fire Red | Sunny Yellow | Midnight Black | Curry Red | Mojito Green | Ocean Blue | Caribbean Green | Berry Red | Rocky Grey |
| | | GKQ | GUA | GWB | GXM | AJU | GAR | GU1 | GWG | GYG | GWC | GWL | GWH |
| Preis mit MwSt. | | ohne Mehrpreis | 235,- | | | | 460,- | | | 460,- | | | |
| ADAM | | | | | | | | | | | | | |
| Stoff Imix, Black (Black Interior) | TAIZ | ohne Mehrpreis | ● | ● | | | ● | | | | | | ● |
| ADAM JAM | | | | | | | | | | | | | |
| Stoff Imix, Black (Black Interior) | TAKR | ohne Mehrpreis | ● | ● | ● | ● | ● | ● | ● | ● | ● | ● | ● |
| Stoff Imix, White (Black & White Interior) | TAIW | ohne Mehrpreis | ● | | ● | ● | | ● | ● | ● | ● | ● | ● |
| Stoff / Morrocana ¹⁾ Ocio, Black (Black Interior) | TAIP | 195,- | ● | ● | ● | ● | ● | ● | ● | ● | ● | ● | ● |
| Stoff / Morrocana ¹⁾ Ocio, White (Black & White Interior) | TAIV | 195,- | ● | | ● | ● | | ● | ● | ● | ● | ● | ● |
| Leder Mondial, Black (Black Interior) | TAFH | 1.000,- | ● | ● | ● | ● | ● | ● | ● | ● | ● | ● | ● |
| ADAM GLAM | | | | | | | | | | | | | |
| Stoff Manchester, Black (Black Interior) | TAIU | ohne Mehrpreis | ● | ● | ● | ● | ● | ● | ● | ● | ● | ● | ● |
| Stoff Manchester, Berry (Berry & Black Interior) | TAIT | ohne Mehrpreis | ● | ● | ● | | ● | ● | | | | ● | ● |
| Stoff Manchester, Cocoa (Cocoa Interior) | TAIY | ohne Mehrpreis | ● | ● | ● | | ● | ● | | | | ● | ● |
| Stoff / Morrocana ¹⁾ Bristol, Black (Black Interior) | TAIS | 195,- | ● | ● | ● | ● | ● | ● | ● | ● | ● | ● | ● |
| Stoff / Morrocana ¹⁾ Bristol, Berry (Berry & Black Interior) | TAIR | 195,- | ● | ● | ● | | ● | ● | | | | ● | ● |
| Stoff / Morrocana ¹⁾ Bristol, Cocoa (Cocoa Interior) | TAIX | 195,- | ● | ● | ● | | ● | ● | | | | ● | ● |
| Leder Mondial, Black (Black Interior) | TAFH | 1.000,- | ● | ● | ● | ● | ● | ● | ● | ● | ● | ● | ● |
| Leder Mondial, Berry (Berry & Black Interior) | TAJN | 1.000,- | ● | ● | ● | | ● | ● | | | | ● | ● |
| Leder Mondial, Cocoa (Cocoa Interior) | TAJo | 1.000,- | ● | ● | ● | | ● | ● | | | | ● | ● |
| ADAM SLAM | | | | | | | | | | | | | |
| Stoff / Morrocana ¹⁾ Superheroes, Black (Black Interior) | TAIo | ohne Mehrpreis | ● | ● | ● | ● | ● | ● | ● | ● | | | ● |
| Stoff / Morrocana ¹⁾ Superheroes, Black & Yellow (Black Interior) | TAIN | ohne Mehrpreis | ● | | | | ● | | | | | | |
| Leder Mondial, Black (Black Interior) | TAFH | 850,- | ● | ● | ● | ● | ● | ● | ● | ● | | | ● |

● mögliche Polster-/Farbkombination

| Zubehör | | ADAM | ADAM JAM | ADAM GLAM | ADAM SLAM |
|---|-----------------------|-------------------------|-----------------|-----------------|-----------------|
| | Bestell- schlüssel | mit MwSt. ohne MwSt. | | | |
| Aussenspiegelkappen, zur Montage auf Originalspiegel | | | | | |
| Im „Chic“-Design | 1428596 / 13392143 | 94,50 79,41 | 94,50 79,41 | 94,50 79,41 | 94,50 79,41 |
| Im „Funky“-Design | 1428595 / 13392142 | 94,50 79,41 | 94,50 79,41 | 94,50 79,41 | 94,50 79,41 |
| Im „Carbon“-Design | 1428597 / 13392144 | 94,50 79,41 | 94,50 79,41 | 94,50 79,41 | 94,50 79,41 |
| Basisträger, Aluminium | 1732399 / 13365633 | 129,- 108,40 | 129,- 108,40 | 129,- 108,40 | 129,- 108,40 |
| Dekor-Paket, innen, 17 Lack- und Foliendekore wie z.B. Ocean Blue | 1711033 / 13427081 | 149,- 125,21 | 149,- 125,21 | 149,- 125,21 | 149,- 125,21 |
| Erweiterungssatz für 1 + 1 Fahrrad in Verb. mit FlexFix®-Fahrradträgersystem | 1412042 / 13365024 | 189,- 158,82 | 189,- 158,82 | 189,- 158,82 | 189,- 158,82 |
| Felgenschlösser, Diebstahlschutz für Leichtmetallräder | 1008514 / 09162914 | 48,91 41,10 | 48,91 41,10 | 48,91 41,10 | 48,91 41,10 |
| FlexDock®-Grundplatte für Telefonhalterungen | 1788327 / 13378305 | 89,50 75,21 | 89,50 75,21 | 89,50 75,21 | 89,50 75,21 |
| FlexDock®-Halterung für iPhone 3/3G/3GS sowie 4 und 4S | 1788325 / 13375845 | 139,- 116,81 | 139,- 116,81 | 139,- 116,81 | 139,- 116,81 |
| FlexDock®-Universal-Smartphonehalterung | 1788326 / 13378172 | 149,- 125,21 | 149,- 125,21 | 149,- 125,21 | 149,- 125,21 |
| Fußraummatte, Gummi, 4-teilig | 1723139 / 13377451 | 38,90 32,69 | 38,90 32,69 | 38,90 32,69 | 38,90 32,69 |
| Fußraumteppiche | 1723128 / 13377738 | 28,90 24,29 | 28,90 24,29 | 28,90 24,29 | 28,90 24,29 |
| Getränkehalter | 0196971 / 13365195 | 17,90 15,04 | 17,90 15,04 | 17,90 15,04 | 17,90 15,04 |
| Glühlampenset | 1718073 / 13391442 | 25,90 21,76 | 25,90 21,76 | 25,90 21,76 | 25,90 21,76 |
| Staubbox für Gepäckraum, herausnehmbar | | | | | |
| Im „Funky“-Design | 1756048 / 13372105 | 169,- 142,02 | 169,- 142,02 | 169,- 142,02 | 169,- 142,02 |
| Im „Chic“-Design | 1756049 / 13372106 | 169,- 142,02 | 169,- 142,02 | 169,- 142,02 | 169,- 142,02 |
| Im „Sport“-Design | 1756047 / 13372104 | 169,- 142,02 | 169,- 142,02 | 169,- 142,02 | 169,- 142,02 |
| Laderaumwanne | 1722068 / 13369147 | 54,50 45,80 | 54,50 45,80 | 54,50 45,80 | 54,50 45,80 |
| Parkpilot, vorn, akustisches Warnsignal beim vorwärts Einparken | 1717003 / 13365682 | 219,- 184,03 | 219,- 184,03 | 219,- 184,03 | 219,- 184,03 |
| Parkpilot, hinten, akustisches Warnsignal beim rückwärts Einparken | 1717002 / 13365681 | 219,- 184,03 | 219,- 184,03 | 219,- 184,03 | 219,- 184,03 |
| Color-Innenrückspiegel Blende | | | | | |
| Im „Funky“-Design | 1428600 / 13415615 | 42,90 36,05 | 42,90 36,05 | 42,90 36,05 | 42,90 36,05 |
| Fire Red | 1428601 / 13415616 | 42,90 36,05 | 42,90 36,05 | 42,90 36,05 | 42,90 36,05 |
| Mojito Green | 1428602 / 13415617 | 42,90 36,05 | 42,90 36,05 | 42,90 36,05 | 42,90 36,05 |
| Cream White | 1428603 / 13415618 | 42,90 36,05 | 42,90 36,05 | 42,90 36,05 | 42,90 36,05 |
| Schmutzfänger, vorn | 1718075 / 13379414 | 44,90 37,73 | 44,90 37,73 | 44,90 37,73 | 44,90 37,73 |
| Schmutzfänger, hinten | 1718076 / 13379419 | 32,90 27,65 | 32,90 27,65 | 32,90 27,65 | 32,90 27,65 |
| Seitenschutzleisten (grundiert erhältlich) | 1705194 / 13379778 | 149,- 125,21 | 149,- 125,21 | 149,- 125,21 | 149,- 125,21 |
| Ventilkappen Opel, 4 Stück | 1750118 / 13377269 | 22,90 19,24 | 22,90 19,24 | 22,90 19,24 | 22,90 19,24 |
| Ventilkappen ADAM, 4 Stück | 1750120 / 13377271 | 22,90 19,24 | 22,90 19,24 | 22,90 19,24 | 22,90 19,24 |

■ = nicht verfügbar ■ = Unverbindliche Preisempfehlung

| Zubehör | | ADAM | ADAM JAM | ADAM GLAM | ADAM SLAM |
|--|---------|-----------------|-----------------|-----------------|-----------------|
| Winterkomplettträder: | | | | | |
| 4 Stahlräder 6 J x 15, mit Reifen Kleber 185/60 R15-84T inkl. Radabdeckung | 1750127 | 468,- 393,28 | 468,- 393,28 | 468,- 393,28 | 468,- 393,28 |
| 4 Leichtmetallräder 6 J x 15, im „Rotation“-Design mit Reifen Semperit 185/60 R15-84T | 1750138 | 596,- 500,84 | 596,- 500,84 | 596,- 500,84 | 596,- 500,84 |
| 4 Leichtmetallräder 6½ J x 16, im „Vintage“-Design, mit Reifen Bridgestone 195/55 R16-87H, inkl. Luftdrucksensor | 1750142 | 928,- 779,83 | 928,- 779,83 | 928,- 779,83 | 928,- 779,83 |

- = nicht verfügbar ■ = Unverbindliche Preisempfehlung

Die Preisliste enthält lediglich eine Auswahl an Zubehör. Für bestimmte Teile fallen zusätzlich individuelle Einbaukosten an. Mehr Zubehör finden Sie auf www.opel.de. Über das gesamte Programm berät Sie Ihr Opel Service Partner. Bitte erfragen Sie die aktuellen Preise für Winterkomplettträder bei Ihrem Opel Partner.

| Opel Flex Garantie | Laufzeit 12 Monate / 120.000 km Gesamtleistung | Laufzeit 24 Monate / 150.000 km Gesamtleistung | Laufzeit 36 Monate / 150.000 km Gesamtleistung | Laufzeit 48 Monate / 150.000 km Gesamtleistung |
|---|---|---|---|---|
| | mit MwSt. ohne MwSt. | | | |
| Abschluss bis Erstzulassung (für Schnellentschlossene) | 99,- 83,19 | 238,- 200,- | 379,- 318,49 | 529,- 444,54 |
| Fahrzeuge bis 24 Monate nach Erstzulassung ¹⁾ | 129,- 108,40 | 295,- 247,90 | 455,- 382,35 | 634,- 532,77 |

Ein Angebot gemäß den näheren Bedingungen der CG Car-Garantie Versicherungs-AG. Weitere Informationen finden Sie auf der Opel Service Seite und im Internet unter "www.opel.de".

Die Opel Anschlussgarantie für Großkunden mit Lieferabkommen!

Die volle Kosten- und Planungssicherheit im Fuhrparkmanagement – mit der **Opel Anschlussgarantie für Groß- und Gewerbekunden.**

Verlängern Sie einfach den zweijährigen Garantieschutz für Ihr neues Opel Flottenmodell **wahlweise für das dritte bzw. das dritte und vierte Jahr.** Damit entfällt das Ausgabenrisiko für Material- und Lohnkosten bei garantiebedingten Reparaturfällen. Und weil Sie am besten wissen, wie viele Kilometer Ihre Flottenfahrzeuge im Jahr zurücklegen, können Sie auch noch aus **vier Laufleistungs-Varianten** wählen. Somit ist auch **Variabilität garantiert** – und Sie können sicher sein, dass dieses attraktive Servicepaket perfekt zu Ihrem Fuhrparkprofil passt.

Als weiteres Plus profitieren Sie von **steigenden Wiederverkaufswerten**, denn die Anschlussgarantie ist nicht halter-, sondern fahrzeuggebunden. Weitere Informationen erhalten Sie bei Ihrem Opel-Partner.

Mehr Auto. Mehr Garantie. Mehr Sicherheit.

¹⁾ Bis maximal 40.000 km Gesamtleistung zum Zeitpunkt der Garantievergabe.

| Maße | |
|---|---------------|
| Wagenabmessungen in mm | |
| Länge | 3698 |
| Breite mit aus-/ eingeklappten Außenspiegeln | 1966/ 1807 |
| Höhe (bei Leergewicht) | 1484 |
| Radstand | 2311 |
| Spurweite, vorn | 1472 |
| Spurweite, hinten | 1464 |
| Wendekreis in m | |
| Wand zu Wand | 10,17 - 11,06 |
| Bordstein zu Bordstein | 9,80 - 10,74 |
| Gepäckraumabmessungen in mm | |
| Länge am Boden bis Rücksitzlehne | 462 |
| Länge am Boden bei vorgeklappter Rücksitzlehne | 1041 |
| Breite am Radeinbau | 954 |
| Breite maximal | 963 |
| Höhe der Ladekante | 808 |
| Öffnungshöhe | 544 |
| Öffnungsbreite in Höhe Gürtellinie | 853 |
| Gepäckrauminhalt in l nach ISO 3832 | |
| Nur Gepäckraum bis Gepäckraumabdeckung | 170 |
| Bei vorgeklappter Rücksitzlehne bis Oberkante Vordersitzrückenlehne | 484 |
| Bei vorgeklappter Rücksitzlehne bis unters Dach | 663 |
| Reduzierung des Gepäckrauminhaltes mit | |
| - Infinity Sound System | 75 |
| - Staubox für Gepäckraum | 27 |

Alle Werte beziehen sich auf das EU-Basismodell mit serienmäßiger Ausstattung.

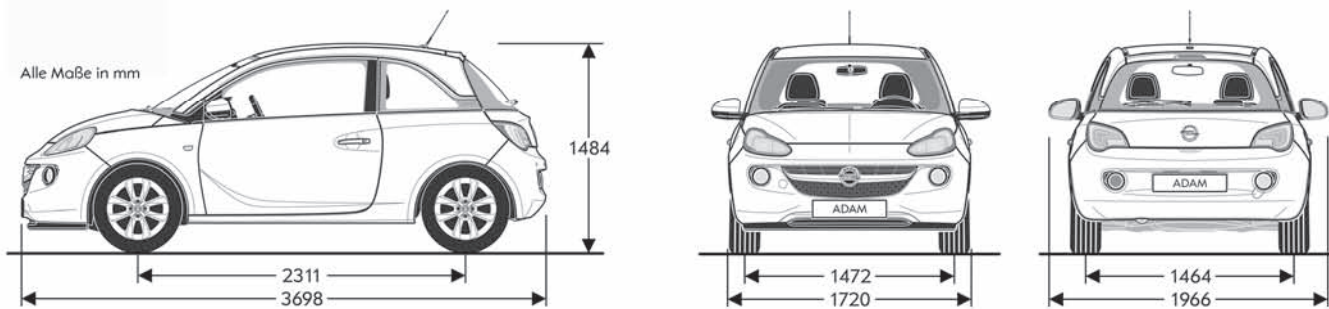

Reifenkennzeichnung

| Reifengröße | Kraftstoffeffizienzklasse | Nasshaftungsklasse | Externes Rollgeräusch in dB | Externe Rollgeräuschklasse |
|-------------|---------------------------|--------------------|-----------------------------|----------------------------|
| 185/65 R15 | B | B | 70 | |
| 195/55 R16 | C-B | B | 71 | |
| 215/45 R17 | C | B | 71 | |
| 225/35 R18 | E | B | 77 | |

ADAM

| 5-Gang-Schaltgetriebe | Höchstgeschwindigkeit in km/h | Beschleunigung von 0 – 100 km/h in Sekunden | Elastizität 80 – 120 km/h im 5. Gang in Sekunden | Kraftstoffverbrauch in l / 100 km | | | CO2 Emission in g / km kombiniert | Effizienzklasse |
|------------------------------------|-------------------------------|---|--|-----------------------------------|----------------|------------|-----------------------------------|-----------------|
| | | | | Innerstädtisch | Außerstädtisch | Kombiniert | | |
| 1.2 (51 kW) | 165 | 14,9 | 26,8 | 7,1 | 4,2 | 5,3 | 124 | D |
| 1.2 ecoFLEX (51 kW) mit Start/Stop | 165 | 14,9 | 26,8 | 6,5 | 4,2 | 5,0 | 118 | C |
| 1.4 (64 kW) | 176 | 12,5 | 17,8 | 7,3 | 4,4 | 5,5 | 129 | D |
| 1.4 ecoFLEX (64 kW) mit Start/Stop | 176 | 12,5 | 17,8 | 6,6 | 4,2 | 5,1 | 119 | C |
| 1.4 (74 kW) | 185 | 11,5 | 17,8 | 7,3 | 4,4 | 5,5 | 129 | D |
| 1.4 ecoFLEX (74 kW) mit Start/Stop | 185 | 11,5 | 17,8 | 6,6 | 4,2 | 5,1 | 119 | C |

Alle Werte beziehen sich auf das EU-Basismodell mit serienmäßiger Ausstattung. Die angegebenen Werte wurden nach den vorgeschriebenen Messverfahren (gemäß VO (EG) Nr. 715/2007) unter Berücksichtigung des in Übereinstimmung mit dieser Vorschrift festgelegte Fahrzeuleergewicht ermittelt. Zusätzliche Ausstattungen können zu geringfügig höheren als den angegebenen Verbrauchs- sowie CO₂-Werten führen. Sie können außerdem das Leergewicht und in manchen Fällen auch die zulässigen Achslasten sowie das zulässige Gesamtgewicht erhöhen bzw. die zulässige Anhängelast reduzieren. Folglich können sie die Höchstgeschwindigkeit vermindern und die Beschleunigungszeit erhöhen. Die angegebenen Fahrleistungen sind erreichbar bei Leergewicht (ohne Fahrer) plus 200 kg Zuladung.

| Motoren | 1.2 / 1.2 ecoFLEX | 1.4 / 1.4 ecoFLEX | 1.4 / 1.4 ecoFLEX |
|--|-------------------|-------------------|-------------------|
| Schadstoffarm nach | EURO5 | EURO5 | EURO5 |
| Kraftstoff | Super | Super | Super |
| Anzahl der Zylinder | 4 | 4 | 4 |
| Hubraum in cm ³ | 1229 | 1398 | 1398 |
| Bohrung / Hub in mm | 73,4 / 72,6 | 73,4 / 82,6 | 73,4 / 82,6 |
| Max. Leistung in kW (PS)/bei min ⁻¹ | 51 (70) / 5600 | 64 (87) / 6000 | 74 (100) / 6000 |
| Max. Drehmoment in Nm/bei min ⁻¹ | 115 / 4000 | 130 / 4000 | 130 / 4000 |
| Verdichtungsverhältnis | 10,5 : 1 | 10,5 : 1 | 10,5 : 1 |
| Achsübersetzung | 3,74 | 3,94 | 3,94 |
| Kraftstofftank-Füllmenge in l | 38 | 38 | 38 |
| Gewichte und Achslasten in kg | | | |
| Leergewicht inkl. Fahrer (nach 70/156/EWG) | 1086 – 1101 | 1135 | 1135 |
| Zulässiges Gesamtgewicht | 1455 – 1470 | 1480 | 1480 |
| Zuladung | 369 | 345 | 345 |
| Zulässige Achslast, vorn | 805 – 820 | 820 | 820 |
| Zulässige Achslast, hinten | 680 | 690 | 690 |
| Zulässige Dachlast ¹⁾ | 50 | 50 | 50 |

Alle Werte beziehen sich auf das EU-Basismodell mit serienmäßiger Ausstattung. Zusätzliche Ausstattungen können das Leergewicht und in manchen Fällen auch die zulässigen Achslasten sowie das zulässige Gesamtgewicht erhöhen bzw. die Zuladung sowie die zulässigen Anhängelasten reduzieren.

¹⁾ Unter Berücksichtigung des zulässigen Gesamtgewichts. Aus Sicherheitsgründen wird empfohlen, mit Dachlast nicht schneller als 120 km/h zu fahren.

Opel Service

Europaweiter Kundenservice.

In ganz Europa stehen über 6.000 Opel-Servicebetriebe bereit, um Sie individuell, fach- und termingerecht zu betreuen.

Opel Mobilservice.

Wo immer Sie unterwegs sind, der Opel Mobilservice hilft Ihnen weiter. In über 40 europäischen Ländern – rund um die Uhr. Mit starken Leistungen wie Pannenhilfe, Abschleppdienst, Mietwagenservice, Hotelunterbringung oder Organisation Ihrer Weiterreise per Bahn oder Flugzeug. Für nähere Informationen, insbesondere zur Laufzeit und Abwicklung, wenden Sie sich bitte an Ihren Opel Partner.

Opel Financial Services.

Angebote nach Maß mit individuell auf Ihre Bedürfnisse und Ihrem Budget abgestimmten Finanzierungs-, Leasing- und Versicherungslösungen.

Leasingangebote.

Opel SmartLease ist der flexibelste Weg zum Fahrzeug Ihrer Wahl. Sonderzahlung, monatliche Raten, Vertragslaufzeit und Kilometerleistung lassen sich individuell vereinbaren.

Opel Autoversicherung.

Wir empfehlen Ihnen den Abschluss der Opel Autoversicherung über die Opel Händler VersicherungService GmbH (Versicherer: Allianz Versicherungs-AG). So haben Sie im Schadensfall Anspruch auf die Reparatur beim Opel Service Partner und die Verwendung von Opel Original Teilen. Ihr Opel Partner macht Ihnen gerne ein unverbindliches Angebot.

Opel Rent Mietwagenservice.

Bei Bedarf hält Sie Opel rent mobil, wenn Ihr Fahrzeug, bedingt durch einen Werkstattaufenthalt, einmal ausfallen sollte.

Teile- und Zubehörservice.

Alles, was Ihren Opel noch praktischer, komfortabler oder auch individueller macht, gibt es im Opel Shop.

Neuwagengarantie.

Diese Garantie gilt für alle Pkw und Nutzfahrzeuge gemäß den zugrunde liegenden Garantiebedingungen für 24 Monate ab Erstzulassung bzw. Lieferung durch den erstausliefernden Opel Vertragshändler, je nachdem, welches Datum früher liegt - ohne Kilometerbegrenzung.

Opel Flex Garantie.

Die Opel Flex-Garantie* kann innerhalb von 24 Monaten nach Erstzulassung eines Neuwagens erworben werden. Beim Abschluss darf eine Laufleistung von 40.000 km nicht überschritten sein. Die Opel Flex-Garantie passt sich mit Garantielaufzeiten von 12, 24, 36 und 48 Monaten perfekt den individuellen Kundenbedürfnissen an. Für Schnellentschlossene, welche die Garantie direkt mit dem Neuwagenkauf abschließen, bietet sie einen erheblichen Preisvorteil. Die Opel Flex Garantie umfasst die wichtigsten Baugruppen und beginnt am ersten Tag des dritten Jahres ab Erstzulassung. Mehr Informationen finden Sie unter www.opel.de

12 Jahre Garantie gegen Durchrostung.

Opel gibt Ihnen die sichere Langzeitgarantie gegen Durchrostung gemäß den dafür geltenden Garantiebedingungen. Sie brauchen hierzu lediglich die jährlich vorgesehenen Korrosionsschutzprüfungen von einem Opel Service Partner durchführen zu lassen. Die Korrosionsschutzprüfung ist in den regelmäßigen Serviceüberprüfungen / Inspektionen bei einem Opel Service Partner ohne Mehrkosten enthalten oder gesondert bei einem Opel Service Partner in Auftrag zu geben.

Opel in den neuen Medien.

Auch im Internet können Sie sich unter www.opel.de Ihr individuelles Fahrzeug mit dem Konfigurator zusammenstellen. Sie finden dort aktuelle Informationen zu Modellen, Varianten, Preisen, Recycling und Serviceleistungen der Adam Opel AG.

Recycling.

Informationen über die recyclinggerechte Konstruktion, über Altfahrzeug-Rücknahmestellen und das Recycling von Altfahrzeugen finden Sie im Internet unter www.opel.de

*Anschlussgarantie gemäß den näheren Garantiebedingungen der CG Car-Garantie Versicherungs-AG.



Wir leben Autos.

Alle Preisangaben sind unverbindliche Preisempfehlungen ab Werk, mit und ohne Mehrwertsteuer. Die unverbindlichen Preisempfehlungen für Sonderausstattungen gelten nur bei werkseitigem Einbau bzw. werkseitiger Lieferung. Der Inhalt entspricht dem Stand bei Drucklegung (04/13). Wir behalten uns Änderungen von Konstruktion und Ausstattung vor. Außerhalb der Bundesrepublik Deutschland können Angebot, Technik und Ausstattung unserer Fahrzeuge abweichen. Bitte informieren Sie sich über die genaue Ausstattung unserer Fahrzeuge bei Ihrem Opel Partner. Weitere Informationen über Opel und den Opel Versicherungsservice unter www.opel.de. InfoService: 01805-5510

Best.-Nr.: 01/02000/1302 MY14

Auf umweltfreundlichem, chlorfreiem Papier gedruckt.

ADAM OPEL AG, Rüsselsheim